

深夜電力利用のセントラル給湯器——ユーリッチ®

セキスイ電気温水器

取扱説明書

いつまでも快適にお使いいただくために、使用前にお買い上げいただきました温水器の形名をおたしかめください

この温水器は、申請によって通電制御型の電気料金の割引の適用を受けられます。

マイコン通電制御型



		形 名	
丸 型	角 型	MS-30M86K・MS-37M86K・MS-46M86K・MS-46M86AK	
	角 型	KS-37M86K・KS-46M86K・KS-46M86AK・KS-55M86K・KS-55M86AK	
配 管 バック型	角 型	RS-37M86・RS-46M86・RS-55M86	
	2タンク型	RS-53M86	

※リモコンは別売です。A：シースヒーターが標準と異なります。※このマークは温水器本体に表示してあります。

この温水器は、時間帯別電灯契約に加入された場合の対応機種です。必要なときは昼間電力で追いきができます。

マイコン時間帯別対応型



		形 名	
丸 型	角 型	MS-30M86KT・MS-37M86KT・MS-46M86KT・MS-46M86AKT	
	角 型	KS-37M86KT・KS-46M86KT・KS-46M86AKT・KS-55M86KT KS-55M86AKT	
配 管 バック型	角 型	RS-37M86T・RS-46M86T・RS-55M86T	
	2タンク型	RS-53M86T	

※全機種リモコン付。A：シースヒーターが標準と異なります。※このマークは温水器本体に表示してあります。

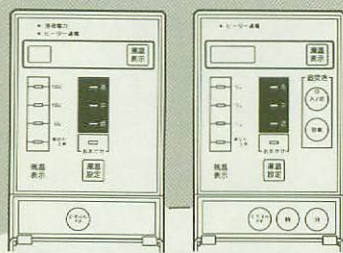

8hリモコン
(別売)

TOU
リモコン

この温水器は、
①通電制御型
②時間帯別対応型(リモコン付)
の2タイプです。
通電制御型は、別売リモコンを
取付けることにより、リモコン
使用が可能です。

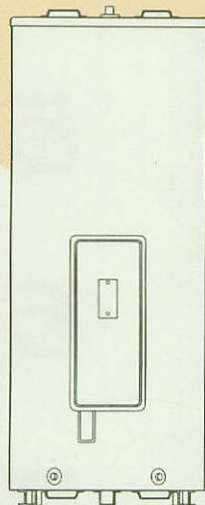

丸 型

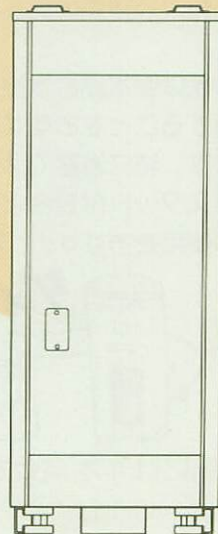

角 型

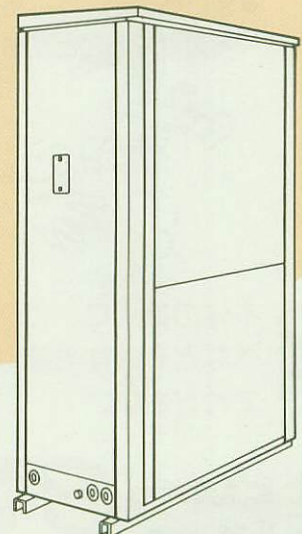

2 タ ン ク 型

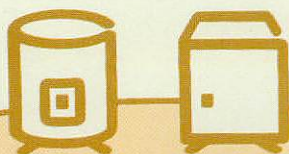

セキスイ電気温水器

を快適にお使いいただくために

このたびは「セキスイ電気温水器」をご購入いただきありがとうございました。

この説明書は、電気温水器の正しい取扱い方、お手入れのしかたなどをまとめています。

快適にご使用いただくため、お使いになる前によくお読みください。また、お読みになった後は、保証書とともに見やすいところに保存してください。

お引き渡しの前に、配管、電気配線の点検および試運転は完了しています。

ご使用前につぎのことをご確認ください。なおご不明なことがありましたら、工事店にお問い合わせください。

- 配管および弁類は保温されていますか。
- アース工事がなされていますか。
- 電源工事がなされていますか。
- リモコン工事がなされていますか。
(リモコン使用の場合)
- 保証書を購入店(工事店)からお受け取りいただきましたか。
(まだの場合は、購入店(工事店)にご請求ください。)

目次

1. 使用上のご注意	2
2. ご注意とお願い	3
3. 各部の名称と働き	5
システム各部の名称とはたらき	6
4. 操作の手順	6
5. リモコンおよび本体の表示とスイッチのはたらき	9
6. リモコンおよび本体スイッチの使い方	10
沸き上げ温度をきめます	10
るすばん予約の日数設定	11
時刻合わせをします	12
追いだきをします	12
追いだきの上手な使い方	14
追いだきのしくみ	14
エラーモニターの表示と内容	15
7. 調子がおかしいとき	16
8. お手入れのしかた	18
9. 保証とサービスについて	19
10. テレコンについて	19
11. 仕様	20

1 使用上のご注意 つぎのことは必ず守ってください。

1 給湯蛇口から出るのは熱湯です。やけどしないようご注意ください。

- 混合水栓をご使用の場合は、まず水側バルブを開き、徐々に湯側バルブを開いて湯温を調節してください。また止めるときは湯側バルブを先に閉めるほうが安全です。
- 特に朝の使いはじめは、湯側から空気の混ざった熱湯がでることがあります。

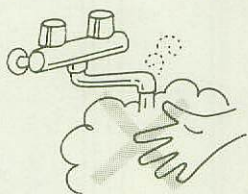

- 水栓は湯水混合水栓を使用することをおすすめします。特に浴室ではサーモスタット付混合水栓等の使用をおすすめします。

2 本体の近くに、ガスボンベなど危険物を置かないでください。

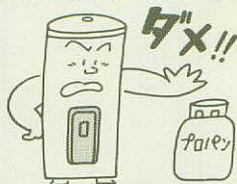

3 電気部品には手を触れないでください。

- 漏電しゃ断器のテストおよびリモコンや本体の切替えスイッチ以外は手を触れないでください。



4 お湯は飲用としては使用しないでください。

- タンク内で長期間ためたり配管材料によって水質が変化することがあります。

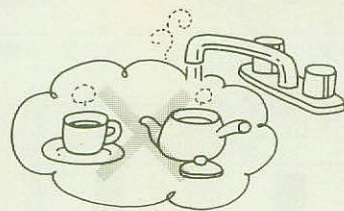

5 アースは絶対にはずさないでください。

- アースがない場合、万一漏電したときに感電のおそれがあります。

6 断水中にシャワーの水を使わないでください。

- 熱湯がでて、やけどの危険があります。

7 タンクに水を入れてから通電してください。

- 水を入れずに通電するとヒーターの寿命が短くなります。

2 ご注意とお願い

1 長期間ご使用にならないときは、電源を「切」にしてタンクの中の水を抜き、空にしてください。再使用のときは、タンクの中の水を入れかえてから使用してください。

- 1ヶ月以内であれば、給水を止め、漏電しゃ断器を「切」にしてください。
- 1ヶ月以上であれば、電源を「切」にしてタンクを空にしてください。

注 タンク中の水は、長期間滞留すると腐ったりすることがあります。

水抜きの手順

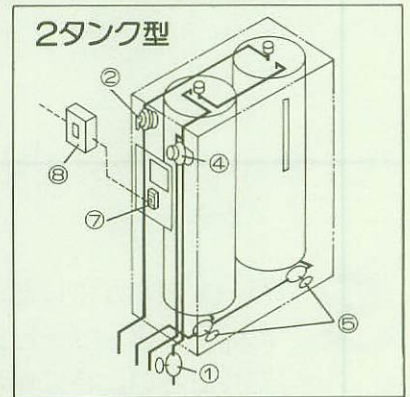
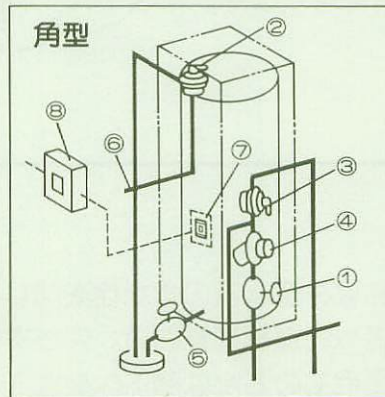
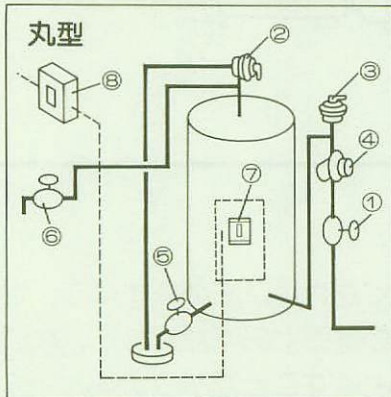

1 温水器の専用止水栓①を閉める。

注 減圧弁④の負圧作動弁から水漏れがないか確認してください。
(18ページの減圧弁参照)

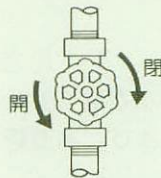

4 排水栓⑤を開ける。

30分程度でタンクは空になります。排水栓の先のパイプから水がでなくなったことを確認してください。

注 ● 排水トラップから水が溢れないようにバルブの開きぐあいを調整してください。
● 排水するときは、一時浴槽に給湯し水でうすめて(低温にして)排水してください。

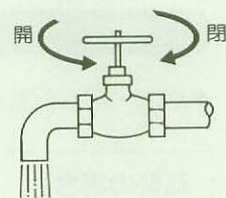

2 電源を切る。

漏電しゃ断器⑦、配線用しゃ断器(6ページ④および⑧)を「切」にしてください。

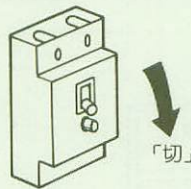

3 逃し弁②のレバーを上げる。

逃し弁のレバーを立てることにより、水を出したり空気を取り入れたりします。通常状態では、レバーが下がった状態です。

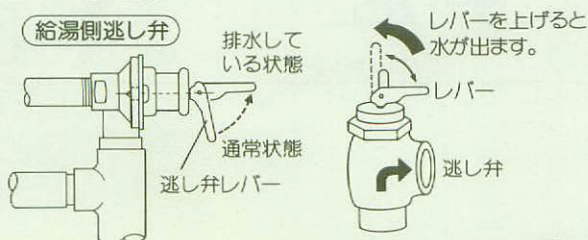

5 再使用するとき

逃し弁②のレバーを上げる。→止水栓①を開ける。→しばらく水を流す。→排水栓を締める。→15~20分後に逃し弁②から水が出るので逃し弁のレバーを下げる。→電源を「入」にする。の順番に進めてください。

注 ● タンクが満水になったかどうかは、混合水栓の湯側から空気が抜けた後、水が出ることを確認してください。
● 電源は、漏電しゃ断器⑦、配線用しゃ断器を「入」にしてください。

2

つぎのような使い方は、湯量不足の原因になります。

- 来客の多いお宅。
- 間隔を開けて入浴をする。
- 雑用水に多量のお湯を使う。
- 食器洗いや洗濯などでお湯を流し続ける。
- 毎回フロのお湯を入替える。
- 朝夕2回入浴する。
- 深夜電力通電中に入浴する。
- 洗髪するときシャワーをながし続ける。

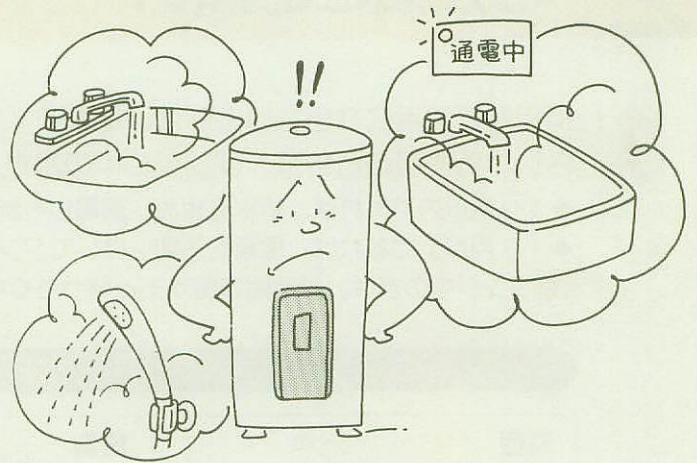

3

万一水漏れが生じたときは、温水器の止水栓を閉じてください。その後すぐに、セキスイまたは工事店、サービス店へご連絡ください。また本体の底面や配管が濡れていないか点検してください。特に集合住宅での漏水は階下へ被害をおよぼすことがあります。

4

冬期に水道管が凍結するところでは、凍結防止対策をしてください。

- 冬期気温が 0°C 以下になると配管などの凍りやすい部分の水が凍り始め 0°C 以下の気温が続くと凍結による体積膨張のため、減圧弁などが破壊するおそれがあります。水道管がよく凍結するところでは凍結防止ヒーターで保護する施工を販売店にご相談ください。

凍結防止工事の例

- 給水・給湯配管の凍結防止には、凍結防止ヒーターの工事を工事店に依頼してください。

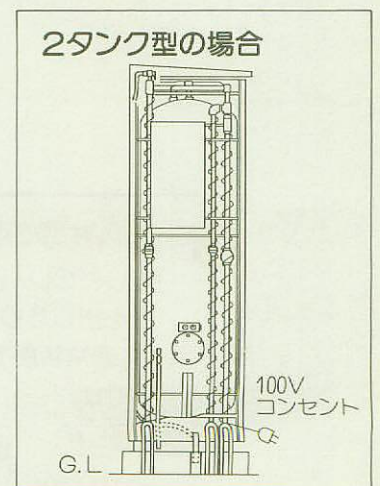
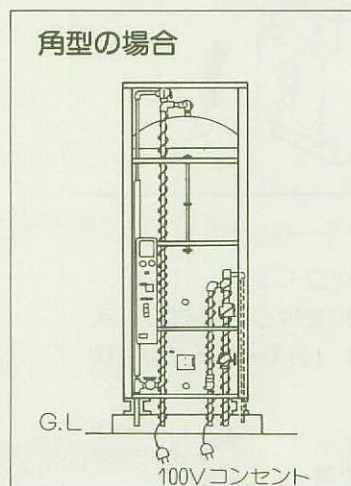
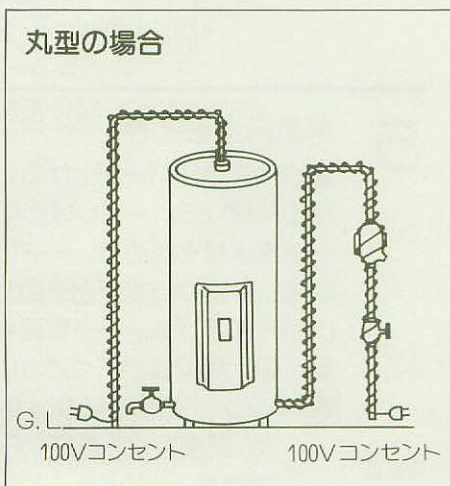

3 各部の名称とはたらき

丸 型

■適用機種

 MS-30M86K MS-37M86K MS-46M86K MS-46M86AK	 MS-30M86KT MS-37M86KT MS-46M86KT MS-46M86AKT
--	--

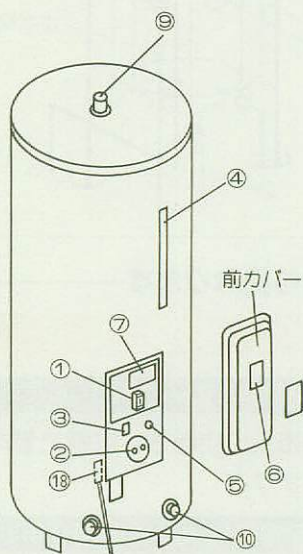

角 型

■適用機種

 KS-37M86K KS-46M86K KS-46M86AK KS-55M86K KS-55M86AK RS-37M86 RS-46M86 RS-55M86	 KS-37M86KT KS-46M86KT KS-46M86AKT KS-55M86KT KS-55M86AKT RS-37M86T RS-46M86T RS-55M86T
--	--

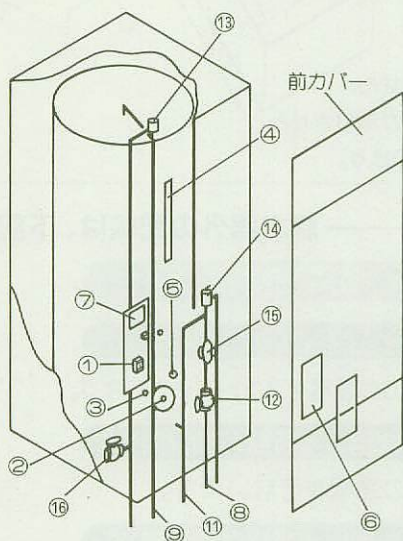

2タンク型

■適用機種

 RS-53M86	 RS-53M86T
---	--

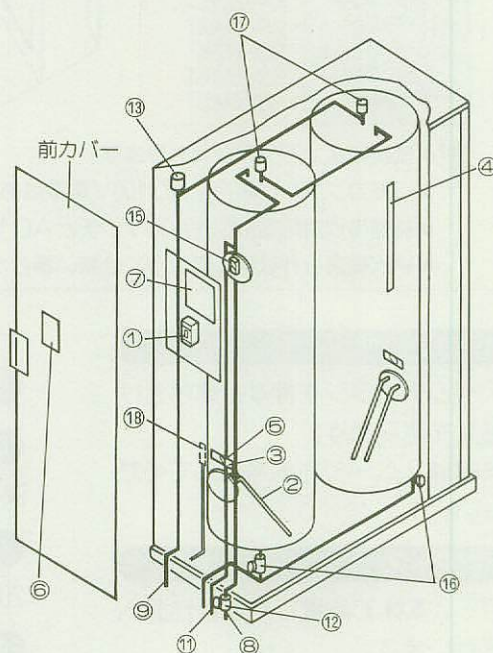

①漏電しゃ断器

200V通電中、万一本体で漏電したとき通電を止めます。

②発熱体(シーズヒーター)

タンクの中のお湯を沸かします。

③制御用センサー

水温を調べ、沸き上がり温度を検出します。

④残湯用センサー

タンクの残り湯を調べます。
50ℓ残湯センサーは温度表示と過昇防止用センサーとしても働きます。

⑤温度過昇防止器

お湯の温度が上がり過ぎるのを防ぎます。

⑥点検窓

ここから漏電しゃ断器を点検します。

⑦電源ユニット

設定された沸き上げ温度と通電をコントロールします。

⑧給水口

タンクへの給水を接続します。

⑨給湯口

給湯管に接続し、タンクのお湯を送ります。

⑩給排水口

タンクへの給水口およびタンクからの排水口です。

⑪シャワー用給水

シャワーへ水を送ります。

⑫止水栓

タンクへの給水を止めます。

⑬逃し弁(A)

沸き上げ時にあふれたお湯を排出します。

⑭逃し弁(B)

逃し弁(A)が故障したときなど圧力が上がり過ぎるのを防ぎます。

⑮減圧弁

水道圧の圧力を減らし、一定に保ちます。減圧弁にはストレーナーが内蔵されています。

⑯排水栓

タンクの水を排水するときに開きます。

⑰空気抜き弁

タンクの中の空気を自動的に排出します。



⑱タンク付属逃し弁

タンク内の異常圧(3.0kgf/cm²)のとき、水を逃します。

システム各部の名称とはたらき

ご使用になる前に、システム各部の名称とそのはたらきを、じゅうぶんにご承知おきください。主要部はつぎの通りです。

■適用機種

 通電制御型 <small>リモコン対応</small>	 <small>時間帯別対応型</small> 20分電盤
MS-30M86K MS-37M86K MS-46M86K MS-46M86AK KS-37M86K KS-46M86K KS-46M86AK KS-55M86K KS-55M86AK RS-37M86 RS-46M86 RS-55M86 RS-53M86	MS-30M86KT MS-37M86KT MS-46M86KT MS-46M86AKT KS-37M86KT KS-46M86KT KS-46M86AKT KS-55M86KT KS-55M86AKT RS-37M86T RS-46M86T RS-55M86T RS-53M86T

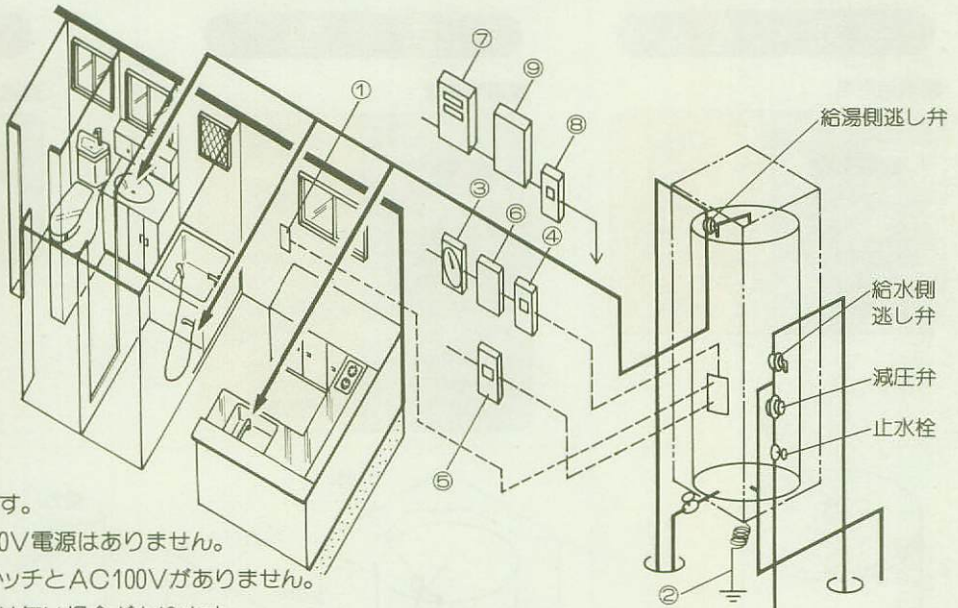

注

- 機種によって外装が異なります。
- リモコンなしの場合はAC100V電源はありません。
- 時間帯別対応型はタイムスイッチとAC100Vがありません。
- 給湯側逃し弁は施工によっては無い場合があります。

①リモコン

スイッチボタンを押すと沸き上げ温度を選びます。詳細は9ページを参考にしてください。

②アース

万一、本体で漏電した場合地面へ逃がします。

——— 温水器外の配線は、下記により異なります ———

通電制御型

③タイムスイッチ

深夜電力の通電をコントロールします。

④配線用しゃ断器(200V用)

200Vの通電を行ないます。

⑤配線用しゃ断器(100V用)

電気温水器へ100Vの通電を行ないます。(通電制御型のリモコン使用時のみ)

⑥電力計

毎月の使用電力を計量します。

時間帯別対応型

⑦2時間帯メーター

時間帯別に使用された電力量を積算します。

⑧配線用しゃ断器(200V用)

200Vの通電を行ないます。

⑨分電盤

一般電灯(電灯及びコンセント)へ通電されます。

4 操作の手順

はじめてご使用になる場合、つぎの手順で操作をすすめてください。

1 温水器のタンクの中が満水かどうか確かめてください。

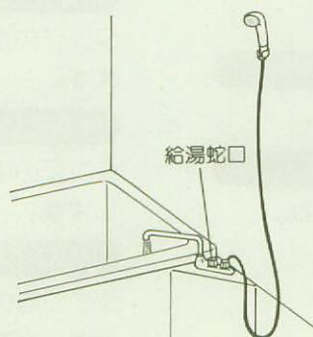

- 台所・洗面所・浴室のうち、どれかひとつの給湯蛇口を開き、水が勢いよく出てくればタンクは満水です。

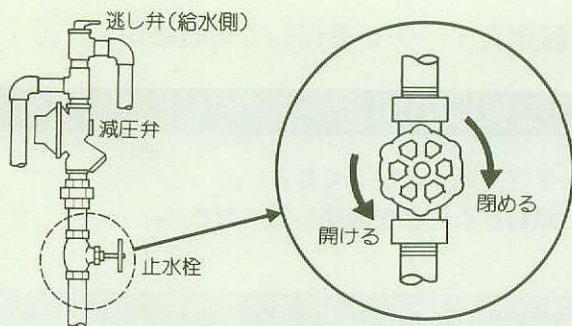

- 蛇口を開いても水が出てこない場合は、止水栓⑫(5ページ)が開いているかどうか確認してください。閉じていた場合は、開いて満水になるまで待ってください。この止水栓を開いても、配管・温水器内の空気が抜けるまで水は出ませんから、しばらく開いたままにして水が出ることを確認してください。



- 温水器内、配管内部にゴミなどが入っている場合があります。ゴミなどがなくなるまで、給湯蛇口を開いて水をしばらく出したままにし、閉めてください。

2 屋外か室内の分電盤に設けられている配線用しゃ断器200V④、⑤(6ページ)が「入」になっていることを確認してください。

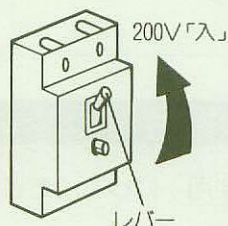

- 200Vは、スイッチが「入」の状態でないとお通電しません。

3 温水器の漏電しゃ断器を「入」にしてください。

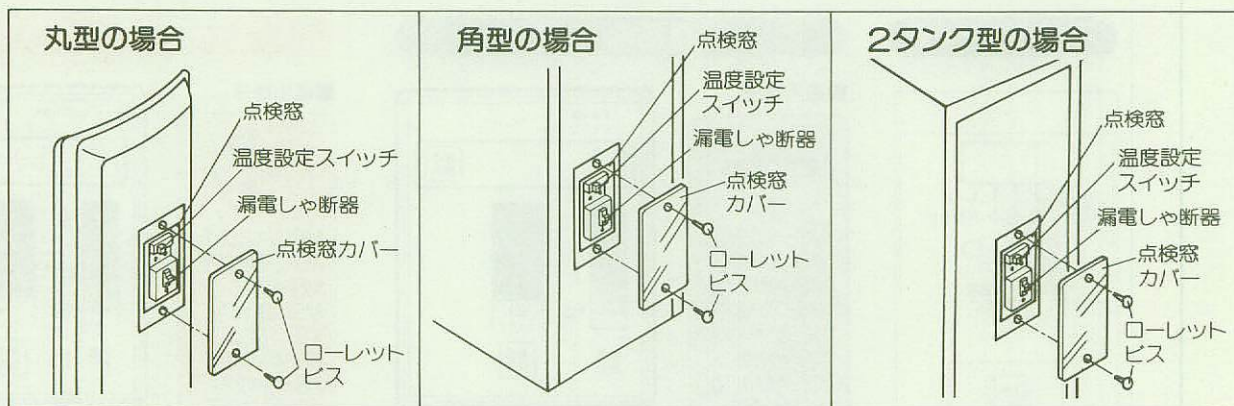

漏電しゃ断器のテスト手順

漏電しゃ断器のテストをしてください。

注 200V通電時以外は、ボタンを押してもレバーは下がりません。

(1) テストボタンを押す。

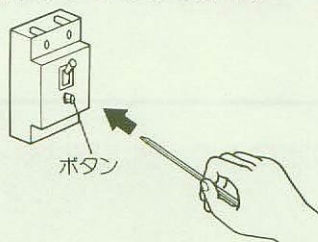

(2) テストボタンを押して、レバーが下がれば正常です。

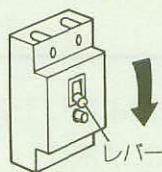

(3) 3回テストして正常であれば、再びレバーを上げて「入」にします。

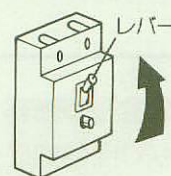

4

最初は本体の点検窓のところにある温度設定スイッチを操作してください。

リモコンなしの場合

- 本体の点検窓のところにある温度設定スイッチを **(高)** にしてください。
- このとき深夜電力、ヒーター通電ランプ共に点灯することを確認してください。

本体スイッチ

■適用機種

3h 通電制御型 日時指定機能	MS-30M86K	MS-37M86K	MS-46M86K	MS-46M86AK	MS-55M86K	MS-55M86AK
	KS-37M86K	KS-46M86K	KS-46M86AK	KS-55M86K	KS-55M86AK	KS-55M86AK
	RS-37M86	RS-46M86	RS-55M86	RS-53M86		

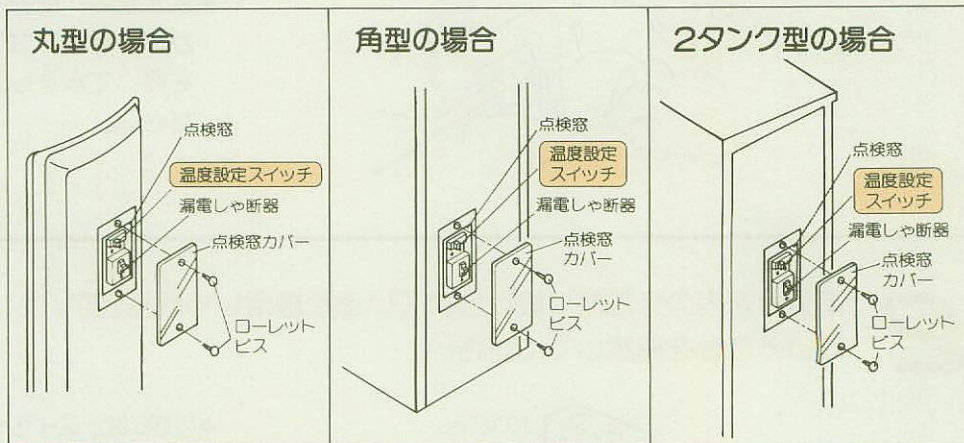
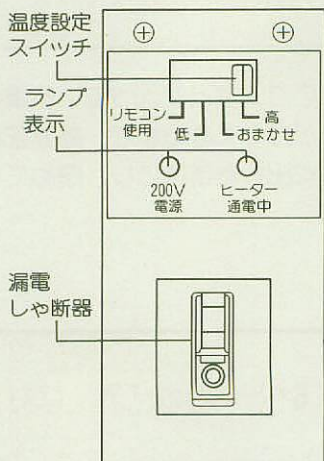

リモコン使用の場合

- 本体の点検窓のところに温度設定スイッチを **(リモコン使用)** にしてください。
- リモコンの温度設定スイッチを **(高)** にしてください。
- このとき深夜電力・ヒーター通電ランプ共に点灯するか確認してください。

注 時間帯別料金対応型には、深夜電力ランプはありません。

最初の試運転時以外は、2つのランプが同時に点灯しないことがあります。

本体スイッチ

通電制御型

時間帯別対応型

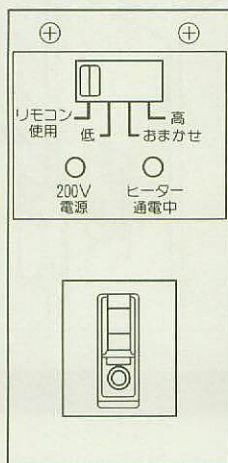

■適用機種

3h 通電制御型 日時指定機能	MS-30M86K
	MS-37M86K
	MS-46M86K
	MS-46M86AK
	KS-37M86K
	KS-46M86K
	KS-46M86AK
	KS-55M86K
	KS-55M86AK
	RS-37M86
RS-53M86	

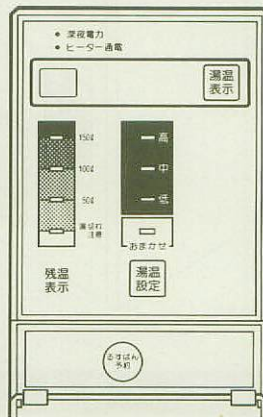

(別売リモコン)

■適用機種

時間帯別料金対応型 日時指定機能 200V	MS-30M86KT
	MS-37M86KT
	MS-46M86KT
	MS-46M86AKT
	KS-37M86KT
	KS-46M86KT
	KS-46M86AKT
	KS-55M86KT
	KS-55M86AKT
	RS-37M86T
RS-53M86T	

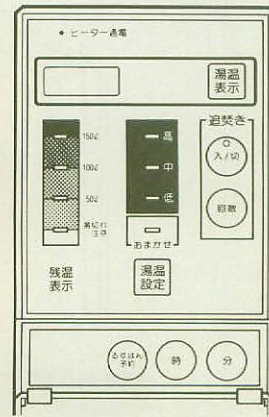

(本体に付属)

5

沸き上げ温度の選択は、6 リモコンおよび本体スイッチの使い方 (10ページ)を参照してください。

6

漏電しゃ断器「入」、本体スイッチおよびリモコンの温度設定により、温水器はマイコンの働きで自動的に通電し、お湯を沸き上げます。

5 リモコンおよび本体の表示とスイッチのはたらき

リモコンなしの本体スイッチ

■適用機種

8h
通電制御型
（別売）

MS-30M86K	KS-55M86K
MS-37M86K	KS-55M86AK
MS-46M86K	RS-37M86
MS-46M86AK	RS-46M86
KS-37M86K	RS-55M86
KS-46M86K	RS-53M86
KS-46M86AK	

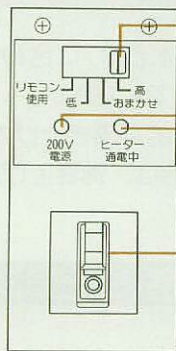

湯温設定スイッチ

- スイッチをスライドし、(高) → (おまかせ) → (低) のいずれかに設定します。設定温度のめやすは、11ページを参照してください。

電源表示

- 200V通電中は点灯します。

ヒーター通電表示(2タンク型の場合は2個)

- ヒーターで沸き上げ中に点灯します。

漏電しゃ断器

- 万一本体で漏電したとき通電を止めます。

通電制御型8hリモコン(別売)

■適用機種

8h
通電制御型
（別売）

MS-30M86K	KS-55M86AK
MS-37M86K	RS-37M86
MS-46M86K	RS-46M86
MS-46M86AK	RS-55M86
KS-37M86K	RS-53M86
KS-46M86K	
KS-46M86AK	
KS-55M86K	
KS-55M86AK	
RS-37M86	
RS-46M86	
RS-55M86	
RS-53M86	

モニター表示

- 湯温表示
タンク上部50ℓ位置の温度を表示します。温度表示は、めやすです。
- 予約日数表示
るすばん予約の日数(停止日数)を表示します。
- エラーモニター表示
本体、故障がおきたとき数字「11」～「99」を表示し、故障をお知らせします。(15ページ参照)

残湯表示

- ランプの点灯でタンクの残り湯量を表示します。
- 残り湯量が50℃以上のとき点灯します。
<150ℓ> 残り湯量が150ℓ以上のとき点灯します。
<100ℓ> 残り湯量が100ℓ～150ℓのとき点灯します。
<50ℓ> 残り湯量が50ℓ～100ℓのとき点灯します。
<湯切れ注意> 残り湯量が50ℓを切ったとき点滅します。(11ページ参照)

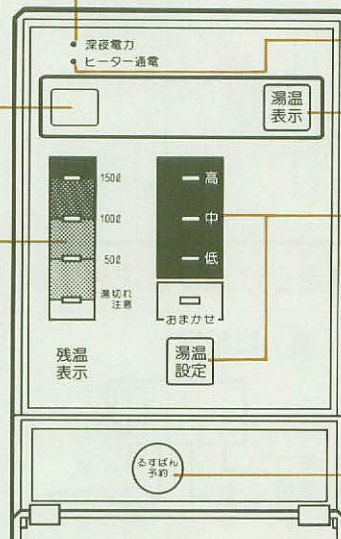

深夜電力表示

- 200V通電中は点灯します。

ヒーター通電

- ヒーターで沸き上げ中に点灯します。

湯温表示スイッチ

- スイッチを押すとタンク上部50ℓ位置の湯温を表示します。

湯温設定スイッチと表示

- 沸き上げ湯温の設定をします。
- スイッチを押す度に上のランプが(高) → (中) → (低) → (おまかせ) と移動します。
- ランプの点灯したところが沸き上げ温度の設定となります。
- 設定温度のめやすは11ページを参照してください。

るすばん予約スイッチ

- スイッチを押すとモニターに数字を表示し、指定した日数だけ沸き上げを停止します。

時間帯別対応型TOUリモコン

■適用機種

時間帯別対応型
湯温制御型
（別売）

MS-30M86KT	KS-55M86AKT
MS-37M86KT	RS-37M86T
MS-46M86KT	RS-46M86T
MS-46M86AKT	RS-55M86T
KS-37M86KT	RS-53M86T
KS-46M86KT	
KS-46M86AKT	
KS-55M86KT	
KS-55M86AKT	
RS-37M86T	
RS-46M86T	
RS-55M86T	
RS-53M86T	

ヒーター通電

- 8hリモコンと同じです。

モニター表示

- 湯温表示。
 - 予約日数表示。
 - エラーモニター表示。
- 8hリモコンと同じです
- 時刻表示。
現在時刻を表示します。
 - 追いだし回数表示。
追いだきを設定したときの回数を表示します。

残湯表示

- 8hリモコンと同じです。

るすばん予約スイッチ

- 8hリモコンと同じです。

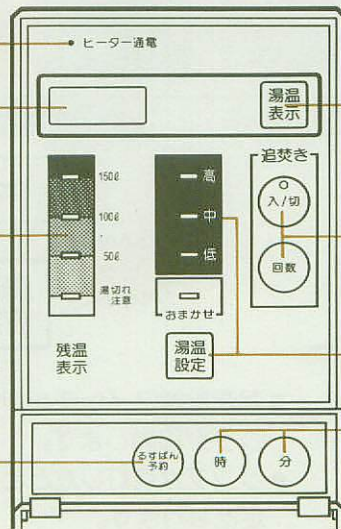

湯温表示スイッチ

- 8hリモコンと同じです。

追いだしスイッチ

- 追いだきの「入」「切」と回数を設定します。

湯温設定スイッチと表示

- 8hリモコンと同じです。

時刻設定スイッチ

- 現在時刻を設定します。

6 リモコンおよび本体スイッチの使い方

沸き上げ温度をきめます

- 電気温水器(マイコン型)は、お湯の使用量と水の温度(給水温度)に合わせて経済的にお湯を沸かします。(残湯表示モニター)ランプと湯温を見て、沸き上げ温度を決めてください。
- 毎日の運転は(おまかせ)スイッチで行ないますと、経済的な沸き上げができます。
- 太陽熱温水器(ソーラーシステム)と併用で使用される場合は、沸き上げ設定スイッチは(おまかせ)以外でご使用ください。

本体スイッチの沸き上げ設定(リモコンなしの場合)

■適用機種

3h 通電制御型 0.04kW消費
MS-30M86K
MS-37M86K
MS-46M86K
MS-46M86AK
KS-37M86K
KS-46M86K
KS-46M86AK
KS-55M86K
KS-55M86AK
RS-37M86
RS-46M86
RS-55M86
RS-53M86

1

本体の点検窓を開けます。

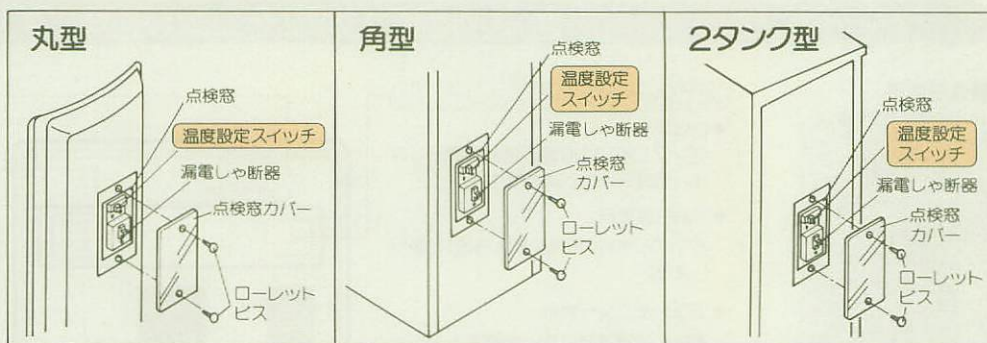

2

沸き上げ温度を決めます。(リモコン使用)以外のところへ設定してください。

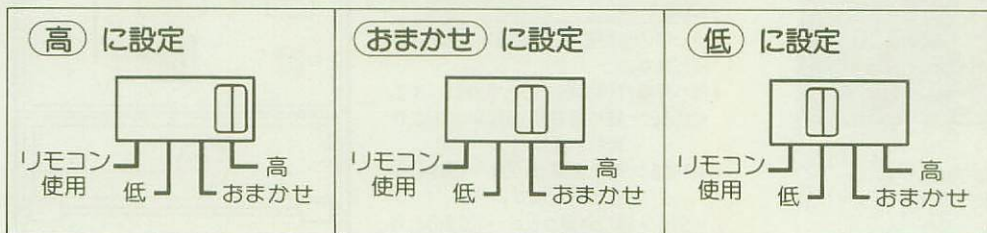

リモコンの沸き上げ設定

注 温水器本体の温度設定スイッチは(リモコン使用)にしてください。

■適用機種

3h 通電制御型 0.04kW消費	MS-30M86K	MS-37M86K	MS-46M86K	MS-46M86AK	MS-30M86KT	MS-37M86KT	MS-46M86KT	MS-46M86AKT
	KS-37M86K	KS-46M86K	KS-46M86AK	KS-55M86K	KS-37M86KT	KS-46M86KT	KS-46M86AKT	KS-55M86KT
	KS-55M86AK				KS-55M86AKT			
	RS-37M86	RS-46M86	RS-55M86	RS-53M86	RS-37M86T	RS-46M86T	RS-55M86T	RS-53M86T

手順	スイッチの操作	表示
----	---------	----

1

湯温設定スイッチを押します。

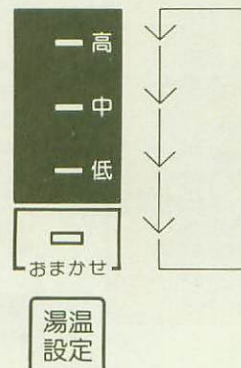

2

沸き上げ温度を決めます。

- 湯温設定スイッチを押す毎に沸き上げ設定ランプが移動します。
- ランプが点灯したところが沸き上げ温度の設定となります。

沸き上げ温度設定のめやす。

リモコンなし	リモコン	沸き上げ温度	温度設定のめやす
	— 高	毎日約90℃に沸き上げます。 注 給水温度10℃以下、残湯量20ℓ未満(550ℓタイプは60ℓ未満)の場合は90℃まで沸き上がりません。	●冬・春・秋季や、たくさんお湯を使用する場合。
中はありません	— 中	約75℃に沸き上げます。	●春・秋の中間期(高)で100ℓ～150ℓ以上残湯量がある場合。
	— 低	約60℃に沸き上げます。	●夏季など使用湯量の少ないとき。
	— おまかせ	タンクの残り湯量をみながらマイコンが沸き上げ温度をコントロールします。	●突発的に多量のお湯を使用しない限り、残り湯が50ℓ～100ℓ程度になるように運転をします。 ●年間を通して電気代の節約ができます。

※おまかせ運転をしていて他の設定(高・中・低)に変更した後、次のおまかせ運転をする時はスタート(90℃沸き上げ)から始まります。

残湯表示と使用可能湯量について

- 残湯量の表示とあとどれだけお湯が使えるかは、そのときの湯温と水温によって変わります。
- 季節によって残湯量をみながら、沸き上げ温度を設定してください。
- おまかせ設定にしておけば上記を加味して自動運転します。
- 使用可能湯量のめやす(45℃換算)特に残湯量50ℓ以下の場合、ご注意ください。

	冬 期		中間期		夏 期		45℃ の湯
	水温	湯温	水温	湯温	水温	湯温	
150ℓ	5℃	90℃	10℃	75℃	20℃	60℃	
100ℓ	320ℓ	345ℓ	300ℓ	330ℓ	240ℓ	260ℓ	
50ℓ	215ℓ	230ℓ	200ℓ	220ℓ	160ℓ	175ℓ	
湯切れ 注意	106ℓ 以下	115ℓ 以下	100ℓ 以下	110ℓ 以下	80ℓ 以下	90ℓ 以下	

るすばん予約の日数設定(リモコン使用の場合)

- 外出中、電気温水器の沸き上げを停止させるとき使います。

■適用機種

	MS-30M86K	MS-37M86K	MS-46M86K	MS-46M86AK		MS-30M86KT	MS-37M86KT	MS-46M86KT	MS-46M86AKT
	KS-37M86K	KS-46M86K	KS-46M86AK	KS-55M86K		KS-37M86KT	KS-46M86KT	KS-46M86AKT	KS-55M86KT
	KS-55M86AK					KS-55M86AKT			
	RS-37M86	RS-46M86	RS-55M86	RS-53M86		RS-37M86T	RS-46M86T	RS-55M86T	RS-53M86T

手順	スイッチの操作	表示
----	---------	----

1

沸き上げ停止日数を設定します。



- スイッチを押すごとに日数が変わります。

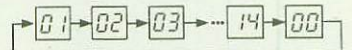

- 日数がいきすぎた場合、スイッチを繰返し押し、**00**の数字にもどしてください。

2

るすばん予約のしかた
停止日数の設定のしかた

- 出発の当日に設定する場合
宿泊日数を設定します。……………3泊であれば → **3**
- 出発の前日午後11時前に設定する場合
宿泊日数+1を設定します。……………3泊であれば → **4**
ただし、翌朝お湯を使用されるときは、その時の残り湯が100ℓ以下の場合、出発当日に設定してください。
- 出発の前日午後11時以降に設定する場合
宿泊日数を設定します。……………3泊であれば → **3**

時刻合わせをします(TOUリモコン使用の場合)

- 電気温水器の沸き上げが深夜電力時間帯(夜11時～翌朝7時の間)に行なわれるように、リモコンの内部タイマーに現在の時刻を記憶させます。
- 1度時刻合わせをしますと、その後時刻合わせの必要はありませんが、停電が長く続いた場合(2日間位の停電)、タイマーの記憶が消えることがあります。
その時はモニター「**23:00**」(時刻表示が点滅)が表示されますので、時刻合わせをしてください。

■適用機種



MS-30M86KT
MS-37M86KT
MS-46M86KT
MS-46M86AKT
KS-37M86KT
KS-46M86KT
KS-46M86AKT
KS-55M86KT
KS-55M86AKT
RS-37M86T
RS-46M86T
RS-55M86T
RS-53M86T

手順	スイッチの操作	表示
----	---------	----

1

リモコンの下部のフタを開けます。

現在時刻「時」を合わせます。

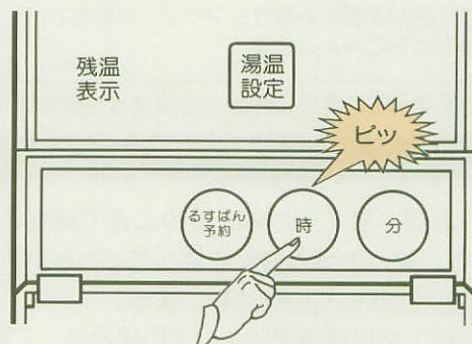

●午後1時の場合

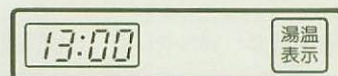

2

現在時刻「分」を合わせます。

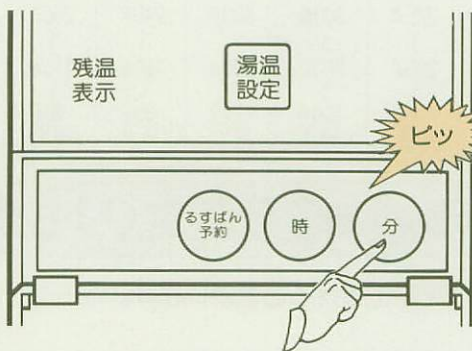

●午後1時52分の場合

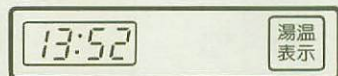

3

- 「時」「分」を合わせ、モニター部の表示と現在時刻が合えば完了です。

時刻合わせの完了

追いだきをします(TOUリモコン使用の場合)

- お湯を多量に使う場合(盆・暮の大掃除、来客、2回風呂など)昼間電力を使って追いだきをします。
- 1度追いだきを設定すると、毎日追いだきをしますので、不必要な場合は追いだきスイッチを「切」にしてください。不必要な追いだきを続けると電気代が高くなります。
- 残り湯が少なくなつてからの追いだきは、沸き上げ時間が長くなりますので、早めに追いだきスイッチを押してください。

- MS-30M86KT
MS-37M86KT
MS-46M86KT
MS-46M86AKT
KS-37M86KT
KS-46M86KT
KS-46M86AKT
KS-55M86KT
KS-55M86AKT
RS-37M86T
RS-46M86T
RS-55M86T
RS-53M86T

1
追いだき **入/切**
スイッチを押しま
す。

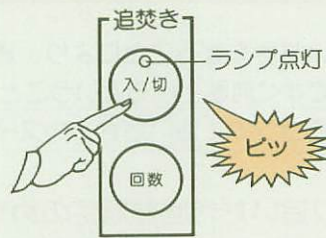

●スイッチ「入」のときラ
ンプが点灯します。

2
再度追いだき **入/切**
スイッチを押すと
「切」になります。

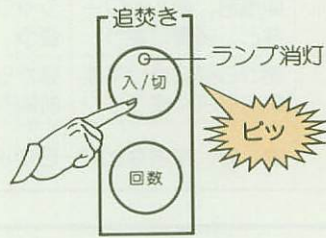

注 追いだきしない
場合は必ず「切」
にしてください。

3
追いだき **回数**
スイッチを押しま
す。

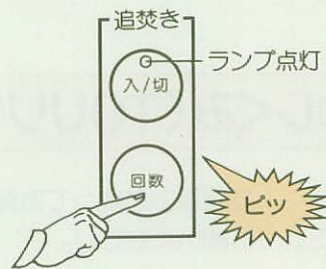

● **回数** スイッチ
を1回押すごとに
追いだき回数がふ
えます。

●追いだき回数の説明

- 1** …… 1日1回沸き上げ設定温度まで追いだきします。
- 2** …… 1日2回沸き上げ設定温度まで追いだきします。
- 3** …… 1日3回沸き上げ設定温度まで追いだきします。
- F** …… 1日何回でも沸き上げ設定温度まで追いだきします。

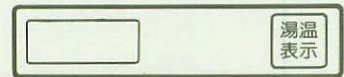

時計表示が消えます。

モニター表示

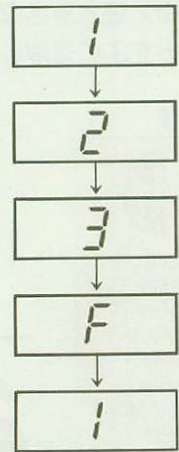

4
追いだき回数設定
の完了

- 必要な追いだき回数でスイッチから手をはなします。
- モニター表示の数字が約1秒で消え設定完了します。

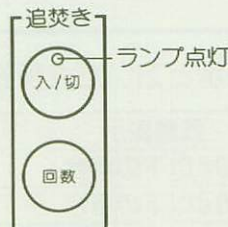

モニター表示



●追いだき回数2回設定の
場合

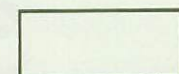

約1秒後に消える
(時計表示になります)

追いだきの上手な使い方(TOUリモコン使用の場合)

- 昼間電力を使って電気温水器の追いだきをすることにより、通常より多く湯量を使えることになります。ただ貯湯式であるため、短い時間ですぐ沸き上げということは出来ませんので、あらかじめお湯をたくさん使うことがわかっていたら、早めにリモコンで(追いだき)のスイッチを入れておく必要があります。

■適用機種



MS-30M86KT
MS-37M86KT
MS-46M86KT
MS-46M86AKT
KS-37M86KT
KS-46M86KT
KS-46M86AKT
KS-55M86KT
KS-55M86AKT
RS-37M86T
RS-46M86T
RS-55M86T
RS-53M86T

1

タンク追いだき回数設定のめやす

追いだき回数設定	お湯が使われるパターン			追いだき
	朝	昼	夜	
1	朝風呂、朝シャワーなど、多量に使う	台所で少し使う程度	風呂、シャワーなどに使う	朝方使った分を1回追いだきします。
2	朝風呂、朝シャワーなど、多量に使う	シャワーなどによく使う	風呂、シャワーなどに使う	朝方と昼2回追いだきします。
3	朝から昼にかけて断続的によく使う	昼から夕方にかけて断続的によく使う	風呂、シャワーなどに使う	朝～昼～夜3回追いだきします。
F	盆、暮、来客などで一日中よくお湯を使う			使った分毎回追いだきします。

2

追いだき設定は、朝方にしてください。

- 追いだきスイッチを押して回数を設定する。出来るだけお湯を多量に使う夕方の5時間位前までに設定してください。
- タンクが完全に沸き上がるまでは、お湯の使用を出来るだけおさえてください。

追いだきのしくみ(TOUリモコン使用の場合)

- この電気温水器は深夜電力のみでなく、昼間電力を使ってお湯を沸かす事ができます。しくみをよく理解していただき、正しくお使いください。

■適用機種



MS-30M86KT
MS-37M86KT
MS-46M86KT
MS-46M86AKT
KS-37M86KT
KS-46M86KT
KS-46M86AKT
KS-55M86KT
KS-55M86AKT
RS-37M86T
RS-46M86T
RS-55M86T
RS-53M86T

1

深夜電力と昼間電力について

- 深夜電力とは夜11時から翌朝7時までに使用する電気のことをいい、昼間電力はそれ以外の時間に使用する電気のことをいいます。追いだきは昼間電力を使って行ないます。昼間電力は深夜電力に比べて、単位当たりの電力料金が高くなりますので、必要な時のみ追いだきを設定してください。

2

残湯表示と湯量

- この電気温水器の残湯表示は右図の位置の温度が50℃以上の場合、点灯します。もし50のランプが消えたらタンクの上まで水になったこととなります。
- 水とタンクの湯(80℃以上)を混合して使う場合、タンク湯量の2倍使える勘定になります。

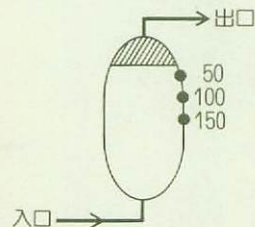

使用場所での必要な湯量	必要な残り湯
浴槽…1.5人用で約200ℓ(45℃)	100ℓ以上(湯温85℃、水温5℃)
シャワー…1人当たり約50～70ℓ(45℃)	50ℓ以上(湯温85℃、水温5℃)

3

残湯表示と追いだき所要時間 Aタイプの場合は所要時間が長くなります。

残湯表示	冬場水温5℃で出口温度が50℃になるまでの時間
50ℓ以下の場合	約4時間半必要
100ℓ以下の場合	約2時間半必要

エラーモニター表示と内容(リモコン使用の場合)

この温水器は、不具合を生じたとき下記の表示をします。内容によってサービス店の点検修理が必要です。セキスイまたはサービス店へご連絡ください。

■適用機種

	MS-30M86K MS-37M86K MS-46M86K MS-46M86AK KS-37M86K KS-46M86K KS-46M86AK KS-55M86K KS-55M86AK RS-37M86 RS-46M86 RS-55M86 RS-53M86		MS-30M86KT MS-37M86KT MS-46M86KT MS-46M86AKT KS-37M86KT KS-46M86KT KS-46M86AKT KS-55M86KT KS-55M86AKT RS-37M86T RS-46M86T RS-55M86T RS-53M86T
---	---	---	--

表 示	内 容	処 置
00	<ul style="list-style-type: none"> ●長時間(約2日間)停電があった場合。 	<ul style="list-style-type: none"> ●沸き上げ温度の設定をしなおしてください。(10ページ参照)
23:00	<ul style="list-style-type: none"> ●長時間(約2日間)停電があった場合。 ●ただし 23:00 から時計は進みます。 	<ul style="list-style-type: none"> ●沸き上げ温度の設定をしなおしてください。 ●時刻合わせをしてください。(12ページ参照) ※時間帯別対応型のみです。
11	<ul style="list-style-type: none"> ●深夜沸き上げ中に2時間以上の停電があった場合。 その日の湯温が低いことがあります。翌日は通常に沸き上げます。 	<ul style="list-style-type: none"> ●沸き上げスイッチを押して表示を消してください。 ※時間帯別対応型のみです。
33	<ul style="list-style-type: none"> ●残湯センサーの故障のとき。(断線) ●沸き上げはします。 	<ul style="list-style-type: none"> ●セキスイまたはサービス店へご連絡ください。
44	<ul style="list-style-type: none"> ●残湯センサーの故障のとき。(短絡) 	<ul style="list-style-type: none"> ●セキスイまたはサービス店へご連絡ください。
44	<ul style="list-style-type: none"> ●92℃以上の沸き上げをしたとき。 数時間で消えます。そのまま運転してください。 	<ul style="list-style-type: none"> ●連続して表示する場合は、セキスイまたはサービス店へご連絡ください。
55	<ul style="list-style-type: none"> ●24時間200V未通電。 ●200V通電で消えます。 	<ul style="list-style-type: none"> ●セキスイまたはサービス店へご連絡ください。 ※時間帯別対応型をのぞく。
77	<ul style="list-style-type: none"> ●制御センサーの故障のとき。(断線) 	<ul style="list-style-type: none"> ●セキスイまたはサービス店へご連絡ください。
88	<ul style="list-style-type: none"> ●制御センサーの故障のとき。(短絡) 	<ul style="list-style-type: none"> ●セキスイまたはサービス店へご連絡ください。
99	<ul style="list-style-type: none"> ●沸き上げはしているが温度が低すぎる。 その日の湯温が低いことがあります。翌日は通常に沸き上げます。 	<ul style="list-style-type: none"> ●深夜電力通電中にお湯を使用すると 99 表示することがありますが、沸き上がれば消えます。 ●セキスイまたはサービス店へご連絡ください。
EE	<ul style="list-style-type: none"> ●リモコンケーブルの断線など。 	<ul style="list-style-type: none"> ●セキスイまたはサービス店へご連絡ください。
22	<ul style="list-style-type: none"> ●空焚き検知。 	<ul style="list-style-type: none"> ●約15分後に給水してタンクを満水にして、基板のリセットスイッチを押してください。
67	<ul style="list-style-type: none"> ●タンク1の制御センサーの故障のとき。 	<ul style="list-style-type: none"> ●セキスイまたはサービス店へご連絡ください。 ※2タンクタイプの場合のみです。
68	<ul style="list-style-type: none"> ●タンク1の制御センサーの故障のとき。 	<ul style="list-style-type: none"> ●セキスイまたはサービス店へご連絡ください。 ※2タンクタイプの場合のみです。

7 調子がおかしいとき（修理を依頼される前に）

つぎのようなときは、故障でないこともありますので、調べてください。

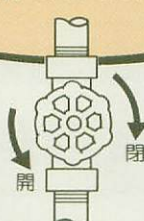
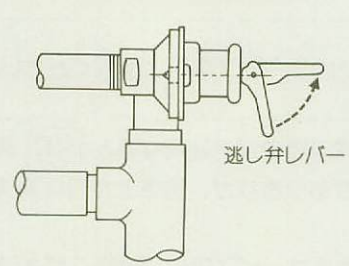
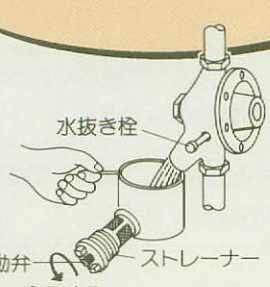
症 状	確認していただきたいこと	処 置
<p>お湯が出ない。 水が出てくる。</p> 	<p>配線用しゃ断器が「入」になって いますか。</p> <p>漏電しゃ断器が「入」になって いますか。 激しい雷などで切れることがあり ます。</p> <p>リモコンにエラーモニターが表示 されていませんか。</p>	<p>しゃ断器を「入」にしてくだ さい。</p> <p>モニター表示を参考にしてく ださい。そのまま通電できる ものもあります。</p>
<p>水も湯も全く出ない。</p> 	<p>止水栓が閉っていませんか。</p> <p>冬期、配管などが凍結していませ んか。</p>	<p>止水栓を開けてください。</p> <p>解凍を待ってください。 今後は販工店に凍結防止工事 をご相談ください。</p>
<p>お湯の量が不足する。</p> 	<p>蛇口からお湯漏れしていませんか。</p> <p>逃し弁の排水管・タンク付属逃し 弁から水漏れしていませんか。</p> <p>湯温の設定が（低）になっていま せんか。</p>	<p>蛇口はしっかり閉めてくださ い。</p> <p>逃し弁のレバーを2～3回上 げ下げしてみてください。止 まらないときは、止水栓を閉 めてセキスイへご連絡くださ い。</p> <p>（高）に設定してください。</p>
<p>お湯の出方が少ない。</p> 	<p>減圧弁・逆止弁のストレーナーが ごみで詰っていませんか。</p>	<p>ストレーナーの洗浄をしてく ださい。 （減圧弁などの水抜き栓の漏れ はしっかり閉めてください。）</p>

症 状	確認していただきたいこと	処 置
-----	--------------	-----

沸き上げ温度が低い。

冬期水温が低いとき(10°C以下)で残湯量が少ないとき(20ℓ以下)の場合90°Cに沸き上がりません。

深夜電力の通電中にお湯を使用していませんか。

効率良くご使用ください。

お湯が白く濁って見える。

これは水中に溶け込んでいた空気が熱せられ、蛇口を開けたとき大気圧まで急速に減圧されることで細かい泡となって出てくる現象です。ビール等の泡と似た現象であり、全く無害なものです。

電気料金が高い。



逃し弁の排水管から水漏れしていませんか。

追いだきスイッチの切り忘れはないですか。
※時間帯別対応型のみ

追いだき回数が多くないですか。
※時間帯別対応型のみ

逃し弁のレバーを2～3回上げ下げしてみてください。止まらないときは止水栓を閉めてセキスイへご連絡ください。

追いだきスイッチを「切」にする。

追いだきを少なくする。

追いだきしても湯が少ない。



朝昼の使用量が少なく夕方から追いだきしている。
※時間帯別対応型のみ

追いだきスイッチの入れる時刻が遅くないですか。
※時間帯別対応型のみ

朝昼の使用量が少ないと追いだきが間に合わないことがあります。

早い時間に追いだきする。

時計がズれる。

水晶発振器で月差50秒の精度です。
※時間帯別対応型のみ

時刻合わせしてください。

8 お手入れのしかた

ふだんのご使用に際しては、手間いらずの電気温水器ですが、いつまでも快適にご使用いただくためには、日頃のお手入れが大切です。つぎの点検ポイントをご参考に、じょうずなお手入れをしてください。

点検のためのポイント

タンク清掃	タンク内には、長時間使用すると水あかなどがたまります。
逃し弁の作動	逃し弁にゴミが詰まってお湯が漏れると湯量不足になります。また湯あかが付着して作動不良になるとタンクの破損の原因になります。
漏電しゃ断器テスト	万一の漏電の際に正常に作動するよう点検します。

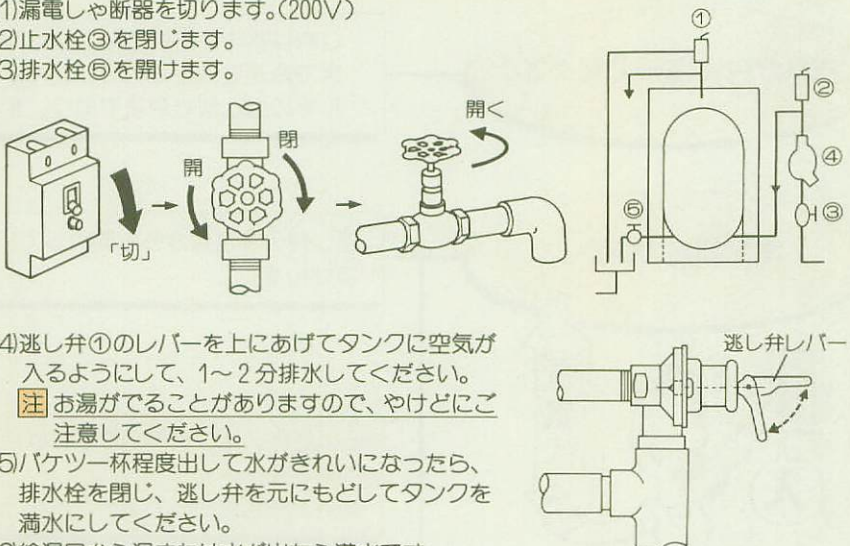
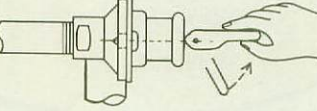
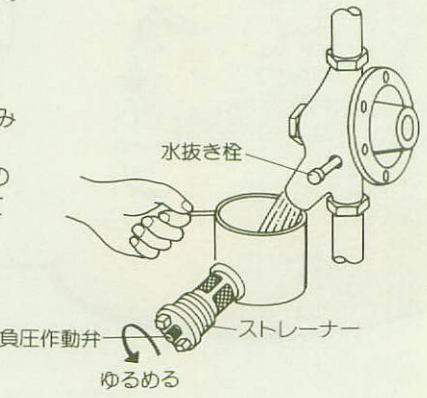
項目	時期	点検とお手入れのしかた
タンク内の清掃	1カ月に1回	<p>(1)漏電しゃ断器を切ります。(200V) (2)止水栓③を閉じます。 (3)排水栓⑥を開けます。</p>  <p>(4)逃し弁④のレバーを上であげてタンクに空気が入るようにして、1~2分排水してください。 注 お湯がでることがありますので、やけどにご注意してください。</p> <p>(5)バケツ一杯程度出して水がきれいになったら、排水栓を閉じ、逃し弁を元にもどしてタンクを満水にしてください。</p> <p>(6)給湯口から湯または水が出たら満水です。 給湯蛇口を閉じ、漏電しゃ断器を「入」にしてください。(200V) ※3年に1回程度はタンクの水を全量排水し、タンク中の清掃をしてください。</p>
漏電しゃ断器のテスト	1カ月に1回	<p>(1)くわしくは7ページを参照してください。</p>
逃し弁の作動テスト	1カ月に1回	<p>(1)逃し弁のレバーを上げて排水操作をくり返して、水あかやゴミなどを洗い流してください。 (2)操作後は、逃し弁のレバーを元に戻して排水が止まることを確認してください。 注 逃し弁は上図①②ともテストしてください。</p> 
ストレーナーの清掃	必要時	<p>お湯の出が悪くなったとき、そのつどストレーナーを清掃してください。 (減圧弁④についています)</p> <p>(1)止水栓③を閉じます。 (2)ストレーナーのフタをはずし、中のあみを水で洗ってください。 注 ストレーナーをはずすとき2~3ℓの水が出ますからバケツなどで受けてください。 (3)元通りに組込んでください。 (4)止水栓③を開けてください。</p> 
配管の点検	1年に1回	<p>(1)配管保温材の破損や配管・弁類からの水漏れがないか。 (2)排水トラップはオーバーフローしていないか、タンク付属逃し弁から水漏れしていないか、異常のある場合は工事店へ修理を依頼してください。</p>

9 保証とサービスについて

1 保証書について

必ず「販売店(工事店)」「据付日」などをご確認のうえ、保証内容をよくお読みいただき大切に保存してください。

2 保証内容について

- 保証期間は据付日から2年間です。
- 正常なご使用状態で、この期間内に万一故障が生じた場合は、保証書の記載事項にもとずき「無償修理」いたします。
- 無償期間経過後の故障修理については、修理によって機能が維持できる場合、有料で修理いたします。

3 点検と修理について

- 少しでもご不審の点がありましたら、販売店または当社指定のサービス店に点検・修理を依頼してください。
- 本品をより長くご使用いただくため、据付後、定期的な点検をご依頼ください。

4 補修用部品の最低保有期間について

- 当社はこの電気温水器の補修用性能部品を製造打切後最低7年間(BL品は10年)保有しています。なお、補修用性能部品とは、その製品の機能を維持するために必要な部品です。

5 部品の交換時期の目安

- 温水器の部品の寿命は、沸き上がり温度、水質など使用する条件によってかわりますが、一般的な交換時期の目安を参考にしてください。

部 品 名	補修時期の目安	補修方法	補 修 の 必 要 性
ヒーター	5~8年	交換	水中の塩素などによって錆が発生し、強度が低下したり穴があいたりすることがあります。
フランジパッキン	5~8年	交換	長期間使用すると、ゴムの弾性が減少しシール性がなくなったりゆるんだりします。また弁類は水中のスケールによって水もれしたり動かなくなったりすることがあります。
逃し弁	3~5年	交換	
減圧弁	5~8年	交換	
配管保温材	3~5年	補修	太陽の紫外線によって老化することがあります。
温度過昇防止器	5~8年	交換	
温度センサー	5~8年	交換	長期間の使用により、金属疲労が生じ接触部が損耗することがあります。
電磁接触器(リレー)	5~8年	交換	
タンクの逃し弁 (丸型・2タンク型のみ)	3~5年	交換	水中のスケールやゴミが付着し水もれしたり動かなくなったりすることがあります。

10 テレコンについて (市販のテレコン装置で電気温水器をコントロールする場合)

1 テレコンの作動について

- リモコン付きの機種でないとテレコンは作動しません。
- リモコンの表示が点灯状態でないと作動しません。
- るすばん予約はしないでください。

2 テレコンによる温水器の作動

●テレコンにより温水器の通電をOFFにする場合。

1. テレコンを操作して温水器のOFFの設定をします。
2. リモコンの湯温設定表示が点滅状態になります。
3. ヒーター通電がOFF状態になります。

●テレコンにより温水器の通電をONにする場合。

1. テレコンを操作して温水器のONの設定をします。
2. リモコンの湯温設定表示が点滅から点灯状態になります。
3. ヒーター通電がON状態になります。(深夜電力で沸き上げます。)

●テレコンでOFFにした後、手動でONにする場合。

1. リモコンの湯温設定表示が点滅状態になっています。
2. リモコンの湯温設定スイッチを押します。
3. 湯温設定表示が点灯状態になります。(深夜電力で沸き上げます。)

通電制御型8時間(別売リモコン取付可能)

機種種	丸 型				角 型		
	MS-30M86K	MS-37M86K	MS-46M86K	MS-46M86AK	KS-37M86K	KS-46M86K	KS-46M86AK
タンク容量	300ℓ	370ℓ	460ℓ	460ℓ	370ℓ	460ℓ	460ℓ
定格	発熱体单相200V	3.4kw	4.4kw	5.4kw	4.4kw	4.4kw	4.4kw
	制御用单相200V (制御用单相100V)	4w (4w)	4w (4w)	4w (4w)	4w (4w)	4w (4w)	4w (4w)
沸き上がり温度	約60°C~約90°C						
外形寸法	重量(満水時)	53(353)kg	56(426)kg	64(524)kg	64(524)kg	73(443)kg	85(545)kg
	巾	669mm	669mm	722mm	722mm	667mm	765mm
	奥行高さ	708mm 1476mm	708mm 1745mm	760mm 1819mm	760mm 1819mm	770mm 1905mm	845mm 1975mm
安全装置	漏電しゃ断器、温度過昇防止器、温度調節・空焚き防止機能						
温度検知	サーミスタ検知・マイコン制御						
発熱体	シースヒーター						
配管口径	給水・給湯・排水R3/4						
設置場所	屋外・屋内兼用						
(別売部品)	8hリモコン(外形寸法・100×155×22)						

機種種	角 型		角 型 配 管 パ ッ ク			
	KS-55M86K	KS-55M86AK	RS-37M86	RS-46M86	RS-55M86	RS-53M86
タンク容量	550ℓ	550ℓ	370ℓ	460ℓ	550ℓ	530ℓ
定格	発熱体单相200V	6.4kw	6.0kw	4.4kw	5.4kw	6.4kw
	制御用单相200V (制御用单相100V)	4w (4w)	4w (4w)	4w (4w)	4w (4w)	4w (4w)
沸き上がり温度	約60°C~約90°C					
外形寸法	重量(満水時)	90(640)kg	90(640)kg	78(448)kg	90(550)kg	95(645)kg
	巾	765mm	765mm	667mm	765mm	1400mm
	奥行高さ	845mm 2130mm	845mm 2130mm	770mm 1905mm	845mm 1975mm	845mm 2130mm
安全装置	漏電しゃ断器、温度過昇防止器、温度調節・空焚き防止機能					
温度検知	サーミスタ検知・マイコン制御					
発熱体	シースヒーター					
配管口径	給水・給湯・排水R3/4					
設置場所	屋外・屋内兼用					
(別売部品)	8hリモコン(外形寸法・100×155×22)					

*定格の()表示は、リモコン使用の場合で制御用電源は100Vです。

時間帯別料金対応通電制御型(リモコン付)

機種種	丸 型				角 型		
	MS-30M86KT	MS-37M86KT	MS-46M86KT	MS-46M86AKT	KS-37M86KT	KS-46M86KT	KS-46M86AKT
タンク容量	300ℓ	370ℓ	460ℓ	460ℓ	370ℓ	460ℓ	460ℓ
定格	発熱体单相200V	3.4kw	4.4kw	5.4kw	4.4kw	4.4kw	4.4kw
	制御用单相200V	4w	4w	4w	4w	4w	4w
沸き上がり温度	約60°C~約90°C						
外形寸法	重量(満水時)	53(353)kg	56(426)kg	64(524)kg	64(524)kg	73(443)kg	85(545)kg
	巾	669mm	669mm	722mm	722mm	667mm	765mm
	奥行高さ	708mm 1476mm	708mm 1745mm	760mm 1819mm	760mm 1819mm	770mm 1905mm	845mm 1975mm
安全装置	漏電しゃ断器、温度過昇防止器、温度調節・空焚き防止機能						
温度検知	サーミスタ検知・マイコン制御						
発熱体	シースヒーター						
配管口径	給水・給湯・排水R3/4						
設置場所	屋外・屋内兼用						
(付属部品)	TOUリモコン(外形寸法・100×155×22)						

機種種	角 型		角 型 配 管 パ ッ ク			
	KS-55M86KT	KS-55M86AKT	RS-37M86T	RS-46M86T	RS-55M86T	RS-53M86T
タンク容量	550ℓ	550ℓ	370ℓ	460ℓ	550ℓ	530ℓ
定格	発熱体单相200V	6.4kw	6.0kw	4.4kw	5.4kw	6.4kw
	制御用单相200V	4w	4w	4w	4w	4w
沸き上がり温度	約60°C~約90°C					
外形寸法	重量(満水時)	90(640)kg	90(640)kg	78(448)kg	90(550)kg	95(645)kg
	巾	765mm	765mm	667mm	765mm	1400mm
	奥行高さ	845mm 2130mm	845mm 2130mm	770mm 1905mm	845mm 1975mm	845mm 2130mm
安全装置	漏電しゃ断器、温度過昇防止器、温度調節・空焚き防止機能					
温度検知	サーミスタ検知・マイコン制御					
発熱体	シースヒーター					
配管口径	給水・給湯・排水R3/4					
設置場所	屋外・屋内兼用					
(付属部品)	TOUリモコン(外形寸法・100×155×22)					

積水化学工業株式会社

住設事業部 ユニット企画部 大阪市北区西天満2-4-4 〒530

東京住宅資材営業所 03(3434)9330	横浜営業所 045(311)6667	広島住宅資材営業所 082(264)5351
大阪住宅資材営業所 06(365)4301	新潟営業所 025(244)9261	山口営業所 08397(2)6877
仙台住宅資材営業所 022(267)3301	長野営業所 0262(26)6510	松江営業所 0852(26)6800
盛岡営業所 0196(45)0981	松本営業所 0263(33)3931	高松営業所 0878(22)1011
福島営業所 0249(31)1351	静岡営業所 054(254)4422	松山営業所 0899(31)3261
水戸営業所 0292(26)0501	名古屋住宅資材営業所 052(583)6115	福岡住宅資材営業所 092(271)1455
関東営業所 048(646)0155	岐阜営業所 0582(66)7261	大分営業所 0975(36)4131
栃木営業所 0286(33)4550	北陸営業所 0762(31)4244	熊本営業所 096(322)3811
群馬営業所 0272(52)6588	京都営業所 075(211)8461	宮崎営業所 0985(22)8115
千葉営業所 043(227)8222	神戸営業所 078(251)6636	鹿児島営業所 0992(58)4511
多摩営業所 0425(28)0465	岡山営業所 086(222)0651	