

2002/2004/7C社へ

2002/6~2004/7C社へ

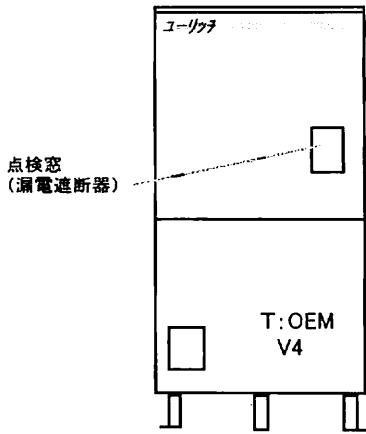

**(フルオート)**  
自動湯張り  
自動足し湯  
自動保温  
**(セミオート)**  
自動湯張り  
手動足し湯  
高温差し湯

浴室リモコン  
RBS-AS10  
メインリモコン  
RBS-AS11

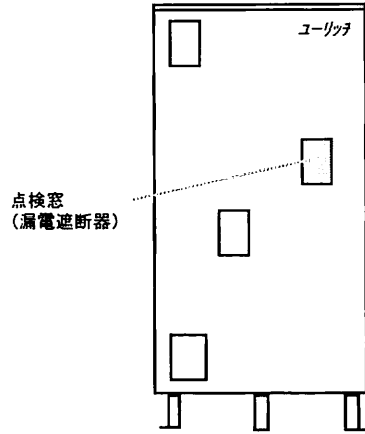

**(フルオート)**  
自動湯張り  
自動足し湯  
自動保温  
**(セミオート)**  
自動湯張り  
手動足し湯  
高温差し湯

浴室リモコン  
RB-MC-01  
メインリモコン  
RB-BC-01  
サブリモコン  
RB-SC-01

時間帯対応型 (フルオート)	時間帯対応型 (セミオート)
AUF-37M4K	AUS-37M4K
AUF-46M4K	AUS-46M4K
AUF-56M4K	AUS-56M4K

時間帯対応型 (フルオート)	時間帯対応型 (セミオート)
AUF-37M3K	AUS-37M3K
AUF-46M3K	AUS-46M3K
AUF-56M3K	AUS-56M3K

2003/42004/7C社へ

2003/5~2004/7C社へ

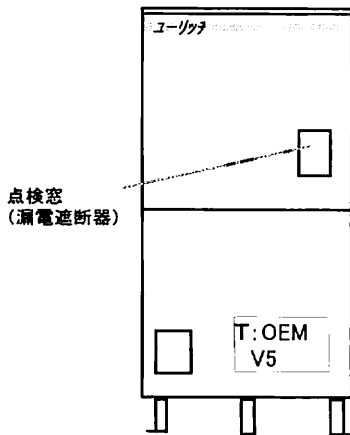

**(フルオート)**  
自動湯張り  
自動足し湯  
自動保温(ヒーターレス保温)

浴室リモコン  
RBS-AS12  
メインリモコン  
RBS-AS13

時間帯対応型  
(フルオート)  
AUF-37M5K  
AUF-46M5K  
AUF-56M5K

システム型名  
CUF-30WM2

時間帯対応型

**CO2ヒート  
ポンプ給湯機  
(フルオート)**  
自動湯張り  
自動足し湯  
自動保温

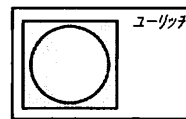

ヒートポンプ  
CFH-45M3W



点検窓  
(漏電遮断器)

浴室リモコン  
CFR-B3  
メインリモコン  
CFR-M3

貯湯タンク  
CFT-30WM2

2003/5~2004/7C社へ

2003/5~2004/7C社へ

システム型名  
CUF-37M2K

時間帯対応型

**CO2ヒート  
ポンプ給湯機  
(フルオート)**  
自動湯張り  
自動足し湯  
自動保温(ヒーターレス保温)

点検窓  
(漏電遮断器)

浴室リモコン  
CFR-B3H  
メインリモコン  
CFR-M3

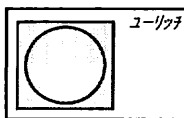

ヒートポンプ  
CFH-45M3K

貯湯タンク  
CFT-37M2K

システム型名  
CUF-37M2

時間帯対応型

**CO2ヒート  
ポンプ給湯機  
(フルオート)**  
自動湯張り  
自動足し湯  
自動保温(ヒーターレス保温)

点検窓  
(漏電遮断器)

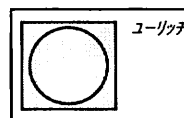

ヒートポンプ  
CFH-45M3

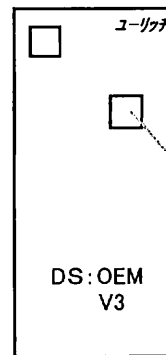

浴室リモコン  
CFR-B3H  
メインリモコン  
CFR-M3

貯湯タンク  
CFT-37M2

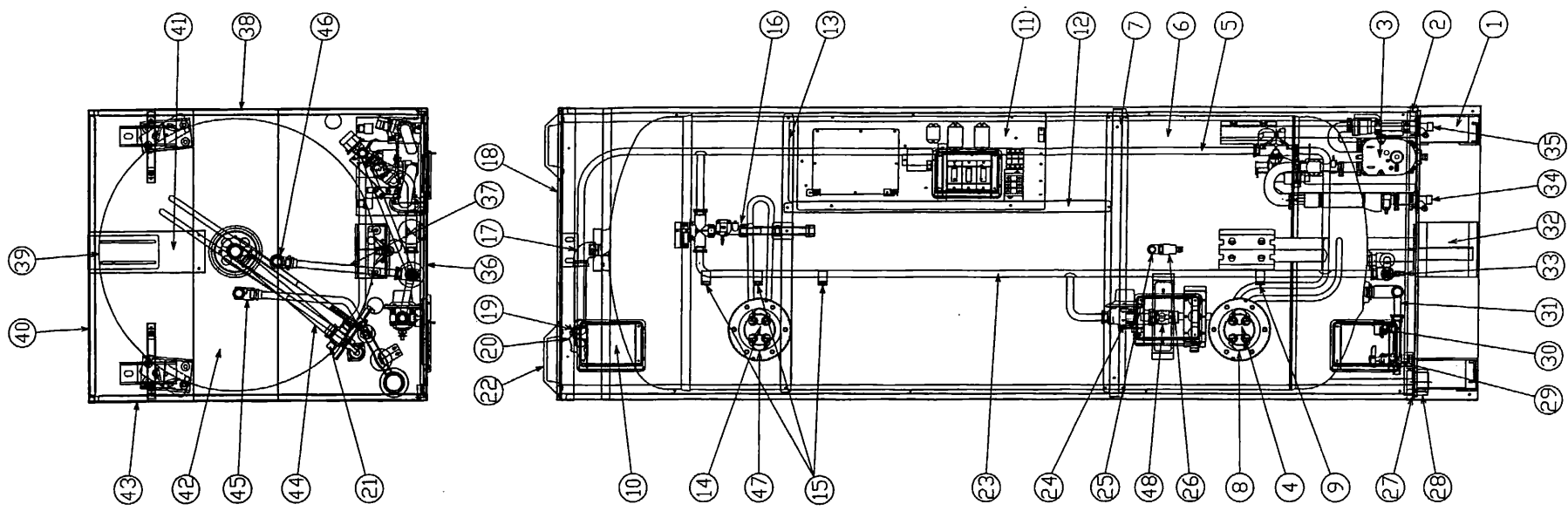

48	別添用止弁	1	普通用物	H-5120	CAC406
47	パイプ式	2	普通用物	H-5120	CAC406
46	パイプ式	1	普通用物	H-5120	CAC406
45	パイプ式	1	普通用物	H-5120	CAC406
44	SUS18管φ42.275	1	パイプ	0-3459	SUS18LTP
43	銅管	1	パイプ	-	-
42	銅管	1	パイプ	-	-
41	銅管	1	パイプ	-	-
40	銅管	1	パイプ	-	-
39	銅管	1	パイプ	-	-
38	銅管	1	パイプ	-	-
37	銅管	1	パイプ	-	-
36	銅管	1	パイプ	-	-
35	銅管	1	パイプ	-	-
34	銅管	1	パイプ	-	-
33	銅管	1	パイプ	-	-
32	銅管	1	パイプ	-	-
31	銅管	1	パイプ	-	-
30	銅管	1	パイプ	-	-
29	銅管	1	パイプ	-	-
28	銅管	1	パイプ	-	-
27	銅管	1	パイプ	-	-
26	銅管	1	パイプ	-	-
25	銅管	1	パイプ	-	-
24	銅管	1	パイプ	-	-
23	銅管	1	パイプ	-	-
22	銅管	1	パイプ	-	-
21	銅管	1	パイプ	-	-
20	銅管	1	パイプ	-	-
19	銅管	1	パイプ	-	-
18	銅管	1	パイプ	-	-
17	銅管	1	パイプ	-	-
16	銅管	1	パイプ	-	-
15	銅管	1	パイプ	-	-
14	銅管	1	パイプ	-	-
13	銅管	1	パイプ	-	-
12	銅管	1	パイプ	-	-
11	銅管	1	パイプ	-	-
10	銅管	1	パイプ	-	-
9	銅管	2	パイプ	H-3300	C1220T
8	銅管	1	パイプ	H-3300	C1220T
7	銅管	1	パイプ	H-3300	C1220T
6	銅管	1	パイプ	H-3300	C1220T
5	銅管	1	パイプ	H-3300	C1220T
4	銅管	1	パイプ	H-3300	C1220T
3	銅管	1	パイプ	H-3300	C1220T
2	銅管	1	パイプ	H-3300	C1220T
1	銅管	1	パイプ	H-3300	C1220T

構造図	名称	セキスイ電気温水器 AUF-56M3K全体構成図	
	三角法	mm	NHTCD-01091
積水化学工業株式会社			

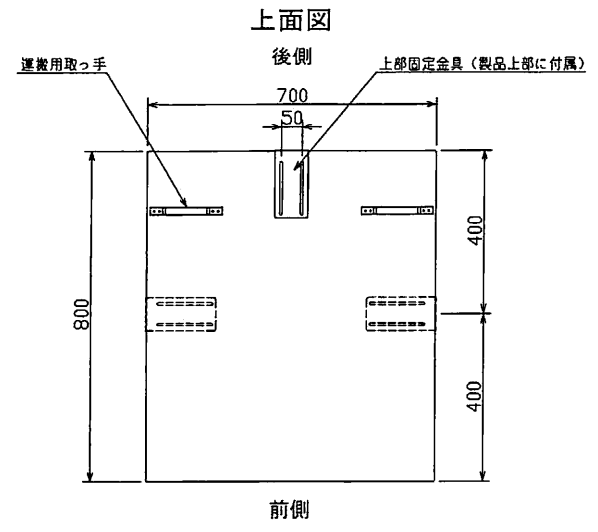
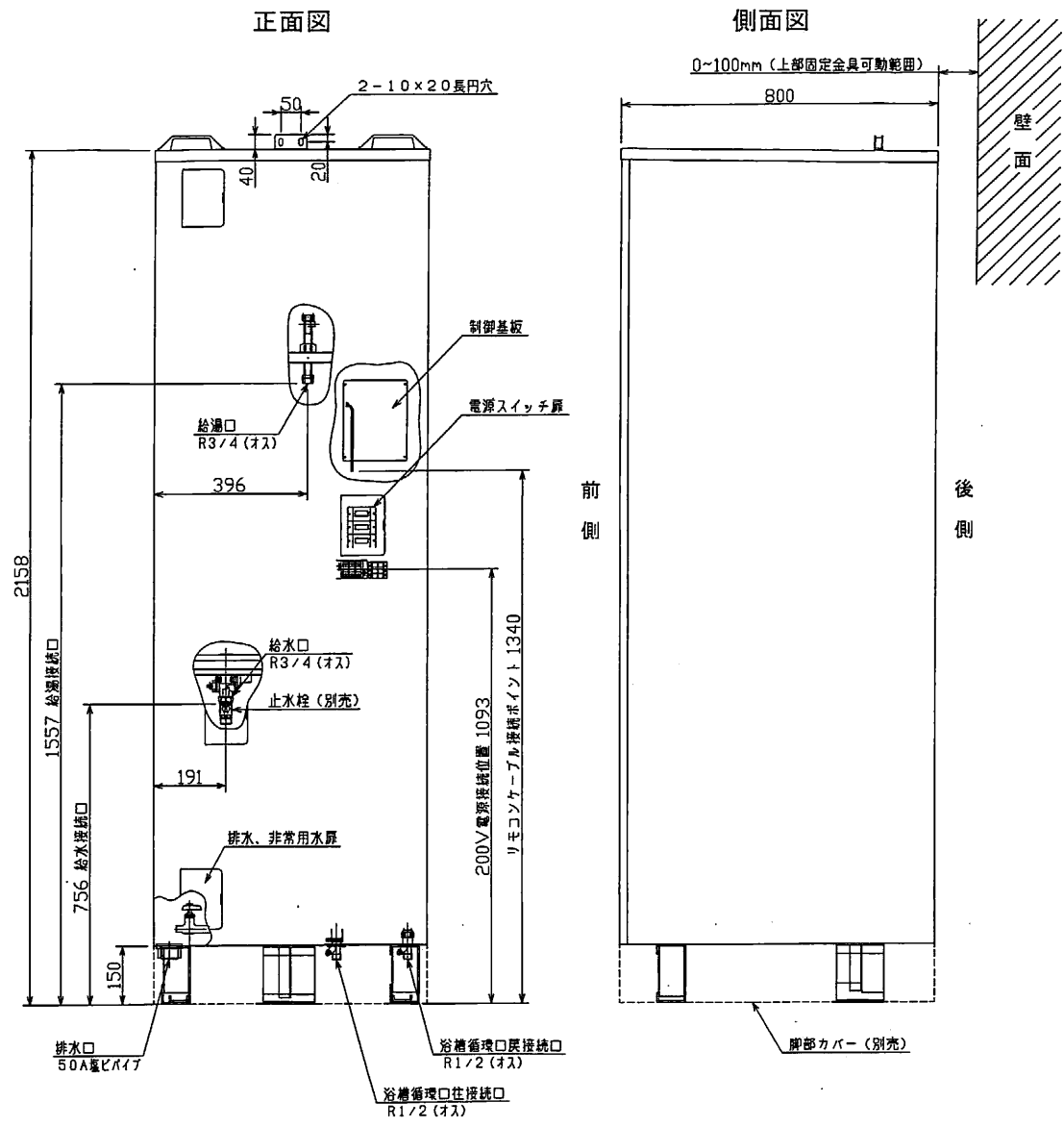

配管、配線用穴、アンカーボルト位置図

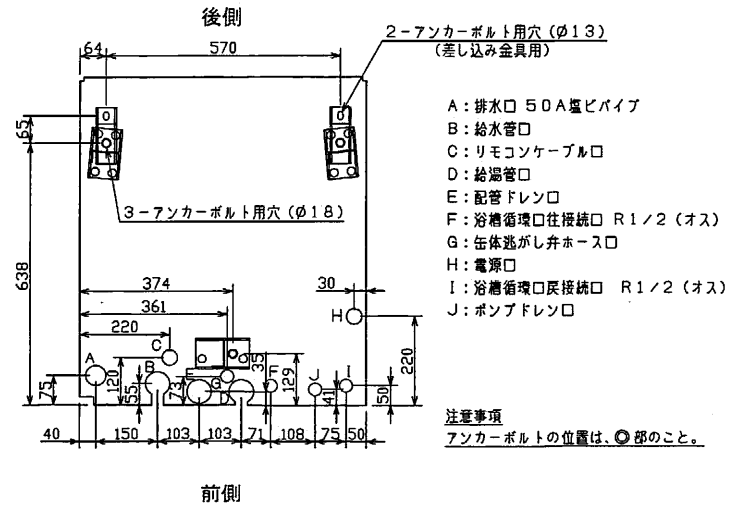

注意事項  
アンカーボルトの位置は、●部のこと。

注記：上部固定金具は、施工時に図の向きに付け替え使用のこと。

構造図	名称	セキスイ電気温水器 AUF-56M3K外形図詳細		
	三角法 尺度	mm	図番	NHTCD-01114
積水化学工業株式会社				