

2002/2004/7C社へ

2002/6~2004/7C社へ

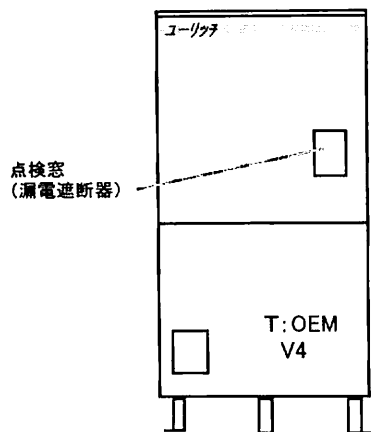

(フルオート)
自動湯張り
自動足し湯
自動保温
(セミオート)
自動湯張り
手動足し湯
高温差し湯

浴室リモコン
RBS-AS10
メインリモコン
RBS-AS11

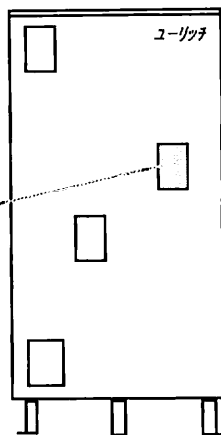

(フルオート)
自動湯張り
自動足し湯
自動保温
(セミオート)
自動湯張り
手動足し湯
高温差し湯

浴室リモコン
RB-MC-01
メインリモコン
RB-BC-01
サブリモコン
RB-SC-01

時間帯対応型 時間帯対応型

(フルオート) (セミオート)
AUF-37M4K AUS-37M4K
AUF-46M4K AUS-46M4K
AUF-56M4K AUS-56M4K

時間帯対応型 時間帯対応型

(フルオート) (セミオート)
AUF-37M3K AUS-37M3K
AUF-46M3K AUS-46M3K
AUF-56M3K AUS-56M3K

2003/42004/7C社へ

2003/5~2004/7C社へ

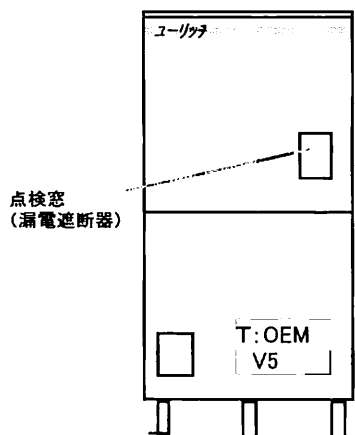

(フルオート)
自動湯張り
自動足し湯
自動保温(ヒーターレス保温)

浴室リモコン
RBS-AS12
メインリモコン
RBS-AS13

時間帯対応型
(フルオート)
AUF-37M5K
AUF-46M5K
AUF-56M5K

システム型名
CUF-30WM2

時間帯対応型

**CO2ヒート
ポンプ給湯機
(フルオート)**
自動湯張り
自動足し湯
自動保温

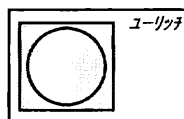

ヒートポンプ
CFH-45M3W



貯湯タンク
CFT-30WM2

点検窓
(漏電遮断器)

浴室リモコン
CFR-B3
メインリモコン
CFR-M3

2003/5~2004/7C社へ

2003/5~2004/7C社へ

システム型名
CUF-37M2K

時間帯対応型

**CO2ヒート
ポンプ給湯機
(フルオート)**
自動湯張り
自動足し湯
自動保温(ヒーターレス保温)

点検窓
(漏電遮断器)

浴室リモコン
CFR-B3H
メインリモコン
CFR-M3

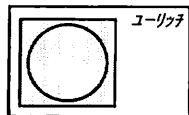

ヒートポンプ 貯湯タンク
CFH-45M3K CFT-37M2K

システム型名
CUF-37M2

時間帯対応型

**CO2ヒート
ポンプ給湯機
(フルオート)**
自動湯張り
自動足し湯
自動保温(ヒーターレス保温)

点検窓
(漏電遮断器)

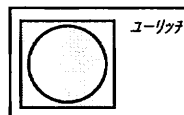

ヒートポンプ
CFH-45M3

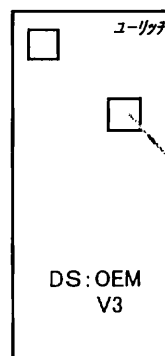

貯湯タンク
CFT-37M2

浴室リモコン
CFR-B3H
メインリモコン
CFR-M3

外形構造図(AUS-46M4K)

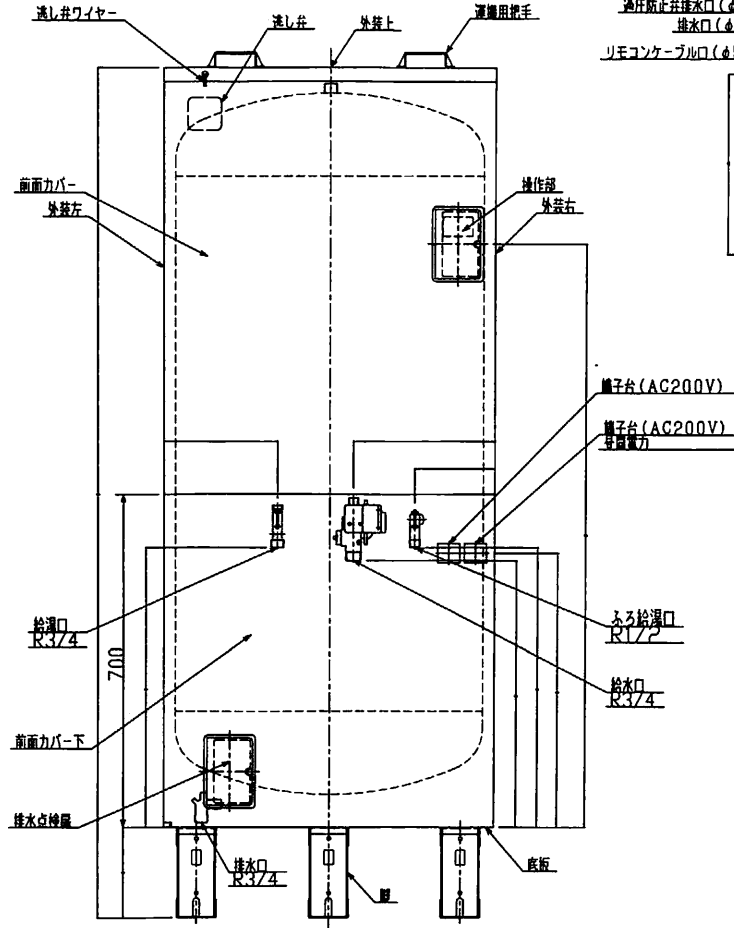

接続口位置図(製品上面図)

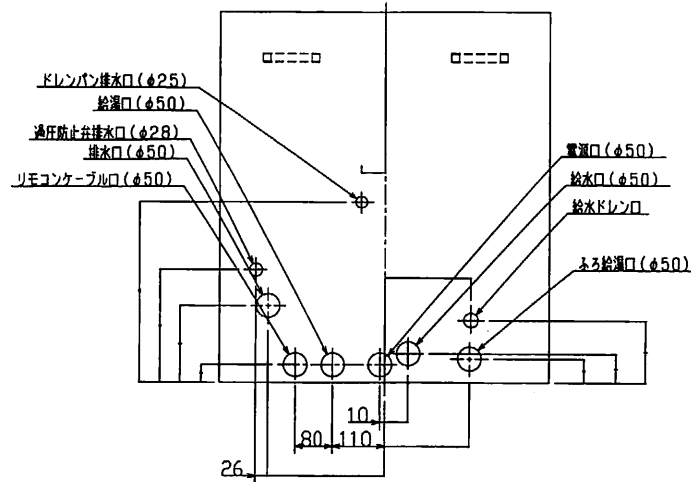

アンカーボルト位置図

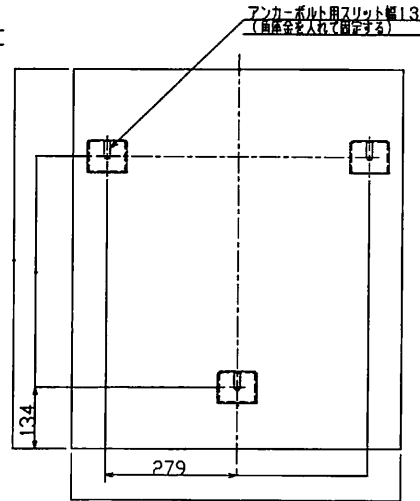

操作部
漏電遮断器は2個用いて、右側をふろ用・
制御用、左側を温水器用とする。

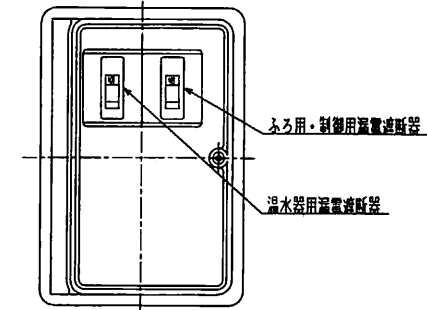

番号	日付	訂正者	記	事

三角法	尺度	材質	材料寸法	材重	仕重	個数	予備	支給
	Free							
承認	設計	製図	AUS-46M4K 承認図				検図	換算
								版数
								001
親図面番号	親図面名称	計算番号	NHTCD-01128					

〈外形図〉

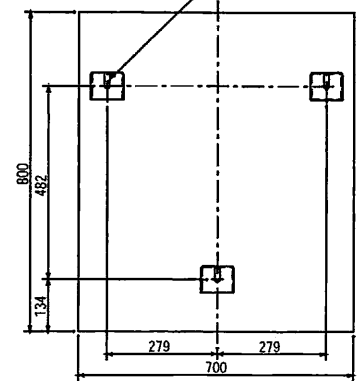
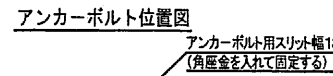
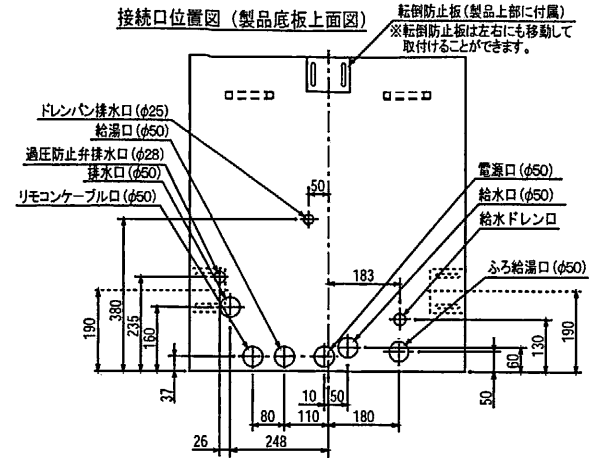
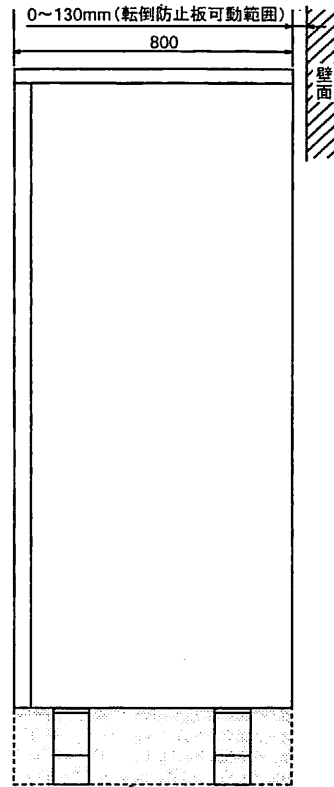
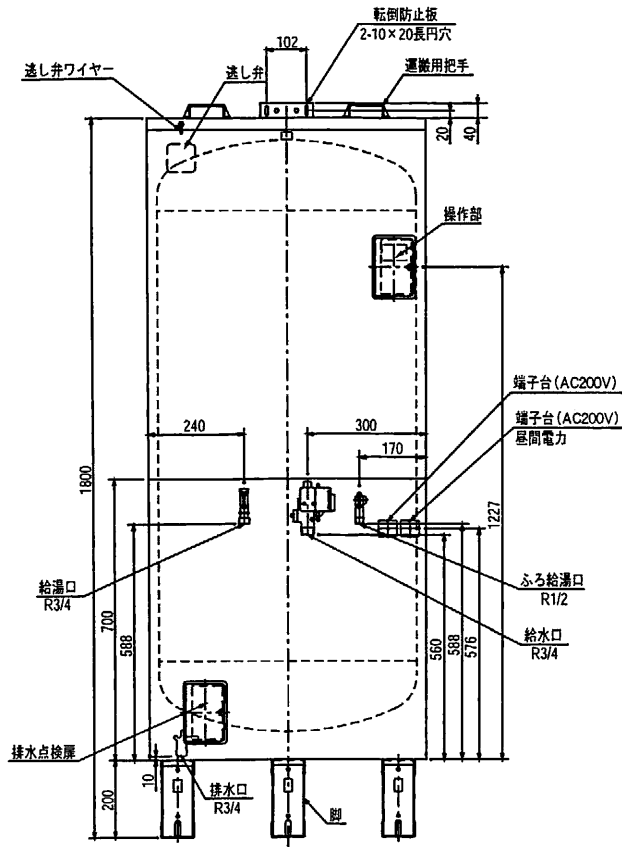

操作部 (Operation panel)
 漏電遮断器は2個用いて、右側をふろ用・制御用、左側を温水器とする。 (Use 2 circuit breakers, right side for bath/control, left side for hot water heater)

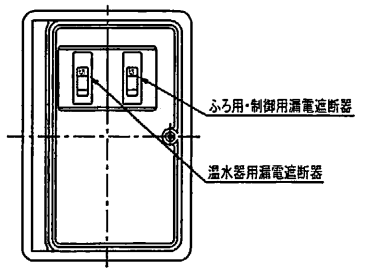

↓
正面

(単位: mm)

(2/3)					
品名	セキスイ電気温水器 (セミオートタイプ) AUS-46M4K	尺	—	図法	第三角法
積水化学工業株式会社					