

1986~1987

1986~1987

1986~1987

1987~1988

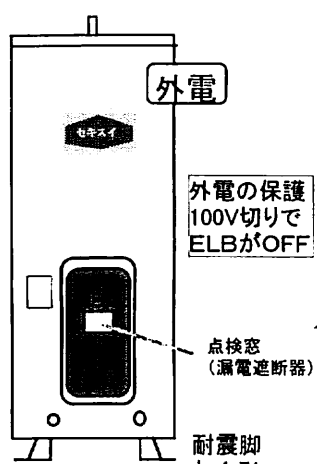

MS-30E34
MS-37E34
MS-46E34

この形式以
降は鋼板
製耐震脚

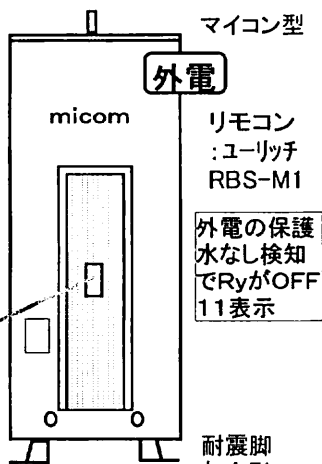

MS-37M24
MS-46M24

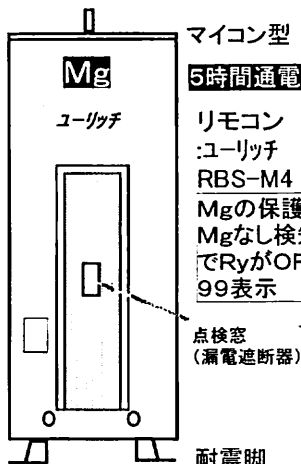

MS-37M42
MS-46M42

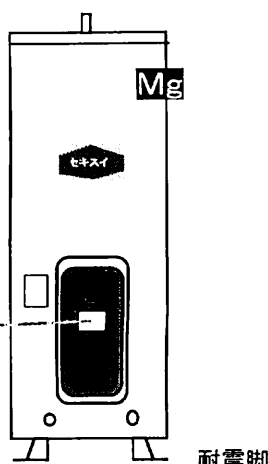

MS-30E35
MS-37E35
MS-46E35
MS-30E45

1987~1988

1987~1988

1987~1989

1988~1989

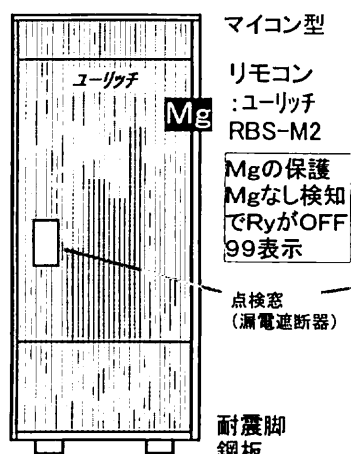

RC-37M15
MS-37M15
RC-46M15
MS-46M15

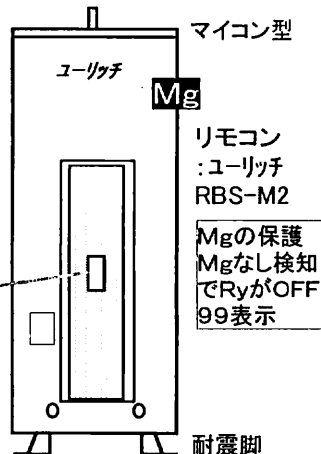

MS-37M25
MS-46M25

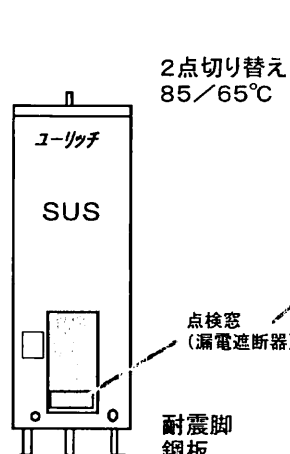

MS-15N81
MS-15N51
MS-20N81
MS-20N51

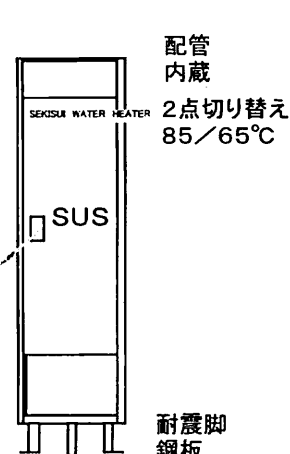

RS-15N81
RS-15N51
RS-20N81
RS-20N51

1988~1989

1988~1989

1988~1989

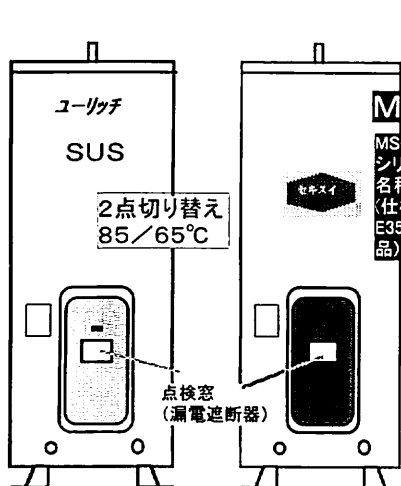

MS-30N81
MS-37N81
MS-46N81

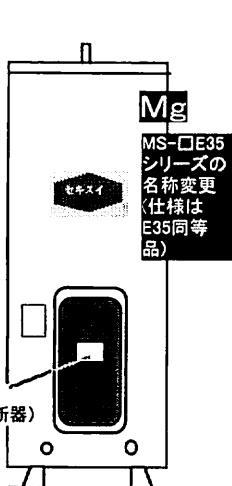

MH-30E81
MH-37E81
MH-46E81
MH-30E51

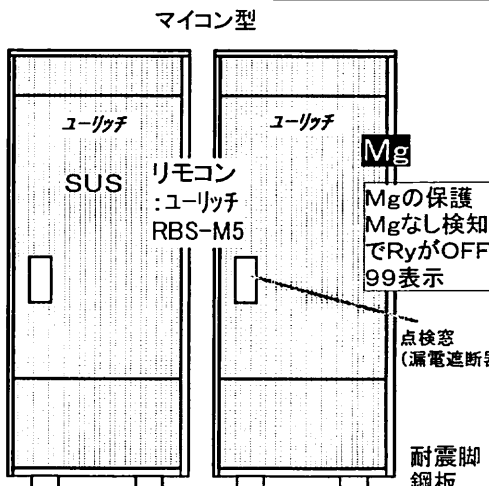

KS-37M81
KS-37M82
KS-46M81
KS-46M82
RS-37M81
RS-46M81

KH-37M81
KH-37M82
KH-37M51
KH-46M81
KH-46M82
KH-46M51

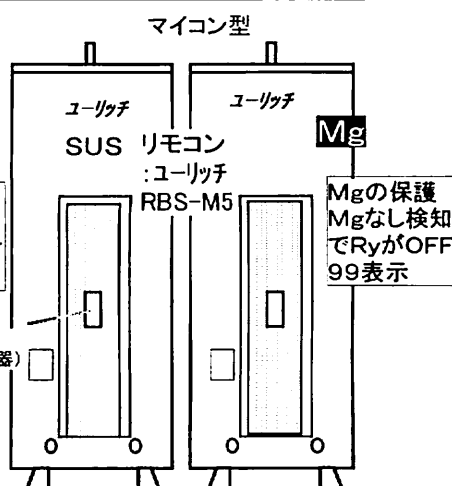

MS-37M81
MS-37M82
MS-46M81
MS-46M82

MH-37M81
MH-37M82
MH-46M81
MH-46M82

□M(E)81シリーズ以前(初期のMSBシリーズを除く)の温度過昇防止器(105°C設定)はELBでOFFする

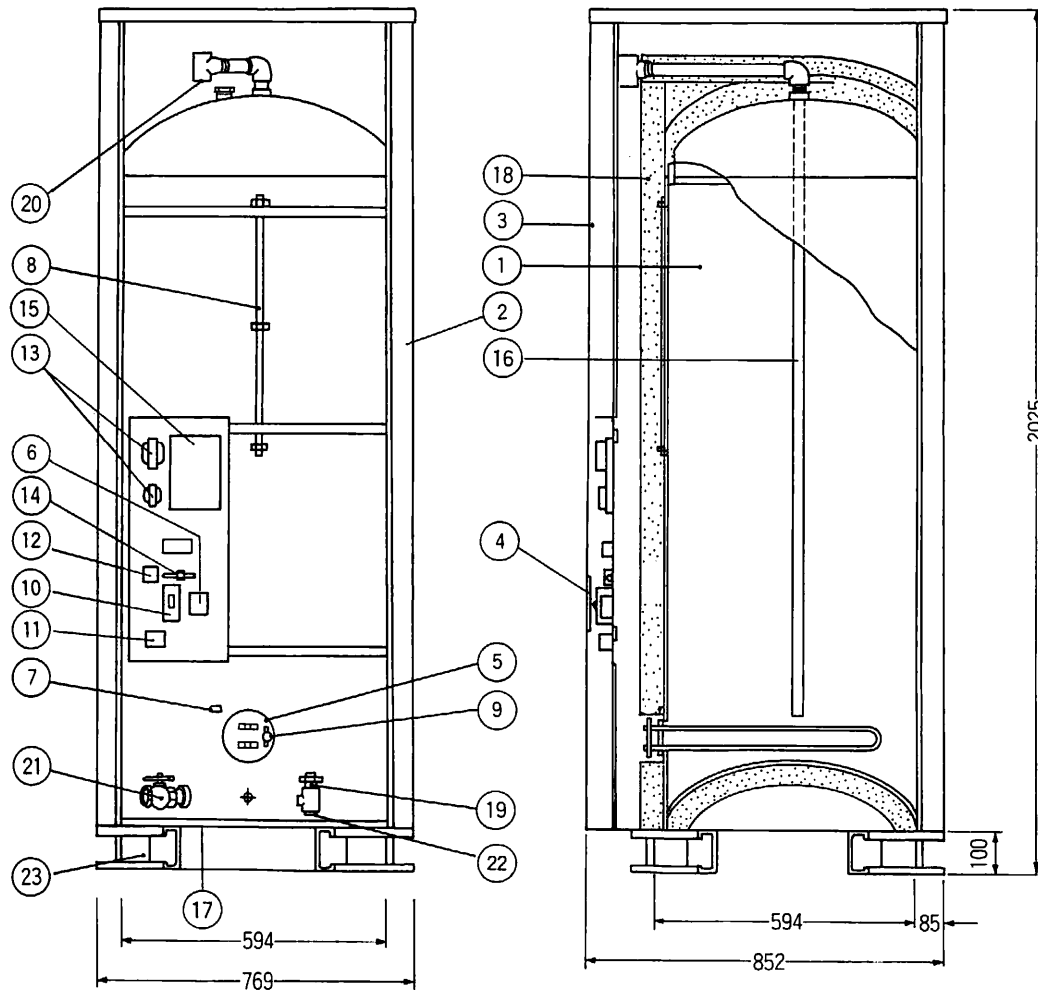

配管平面位置図

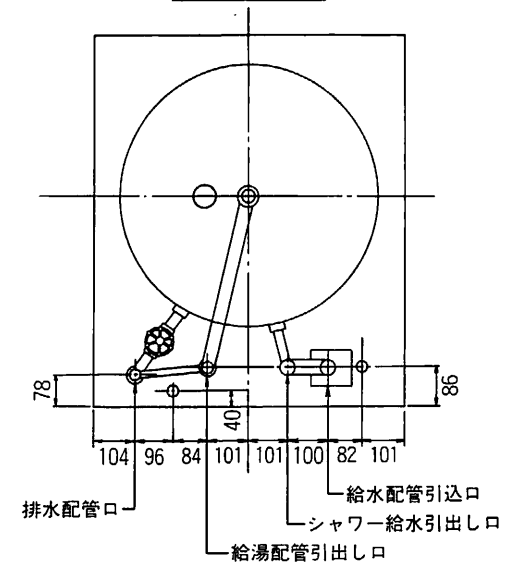

23	脚	軽量形鋼	4		100×50
22	シャワー給水口	青銅鑄物	1		ㄨB
21	排水バルブ	青銅鑄物	1	JIS H-5111	ㄨB
20	給湯接続口	青銅鑄物	1	JIS H-5111	ㄨBメス
19	給水接続口	青銅鑄物	1		ㄨBオス
18	保温材	グラスウール	1		16kg/m ³
17	電源線取入口	ゴム	1		
16	マグネシウム棒		1		AZ31
15	電源ユニット		1		
14	通電表示ランプ		1		ネオン式
13	電源トランス		2		C=200V/9V E□=100V/10V E□=100V/8V
12	電源端子台		1		AC100V
11	電源端子台		1		3φ 200V E端子付
10	接地しゃ断器		1		15mA/0,1sec
9	温度過昇防止器	バイメタル式	1		
8	残湯センサー	サーミスタ・ボジスタ	1		
7	制御センサー	サーミスタ	1		
6	電磁リレー		1		200V 1P 30A
5	発熱体	リン酸銅	1	JIS H-3603	200V 5.4kW
4	点検窓	プラスチック	1		
3	前カバー	カラー鋼板	1		
2	外装	カラー鋼板	1		カラー鋼板
1	タンク	熱間圧延鋼板	1	JIS G-3131	
品番	品名	材	量	個数	規格備考

承認図	名称	セキスイ自動電気温水器 KH-46M81(82)			
	三角法	尺 度	単 位	mm	図 番
					NHTCD-87012
積水化学工業株式会社					