

1993~2003 1993~1995 1993~1995

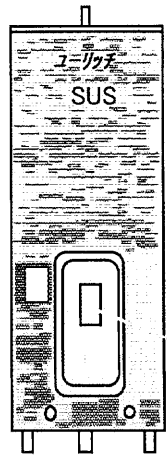

2点切替
85/65°C
A:ヒーター小容量

点検窓
(漏電遮断器)

- 深夜B型
MS-30S86K
MS-37S86K
MS-46S86K
MS-46S86AK

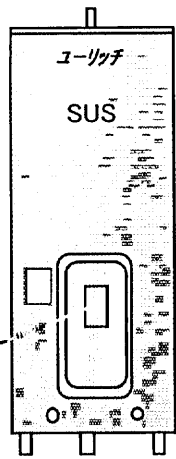

マイコン型
本体共用型

- ・8hリモコン RBX8-1
- ・TOUリモコン RBXT-1

A:ヒーター小容量
T:TOUリモコン付

- | | |
|--|---|
| 通電制御型
MS-30M86K
MS-37M86K
MS-46M86K
MS-46M86AK | 時間帯対応型
MS-30M86KT
MS-37M86KT
MS-46M86KT
MS-46M86AKT |
|--|---|

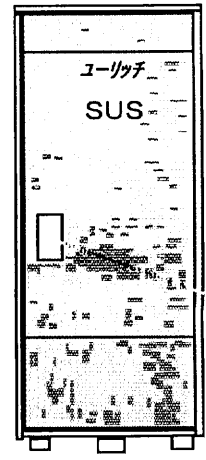

マイコン型
本体共用型

- ・8hリモコン RBX8-1
- ・TOUリモコン RBXT-1

A:ヒーター小容量
T:TOUリモコン付

点検窓
(漏電遮断器)

- | | | | |
|--|--|---|---|
| 通電制御型
KS-37M86K
KS-46M86K
KS-46M86AK
KS-55M86K
KS-55M86AK | 時間帯対応型
KS-37M86KT
KS-46M86KT
KS-46M86AKT
KS-55M86KT
KS-55M86AKT | 通電制御型
RS-37M86
RS-46M86
RS-55M86 | 時間帯対応型
RS-37M86T
RS-46M86T
RS-55M86T |
|--|--|---|---|

1993~2001 1993~1995

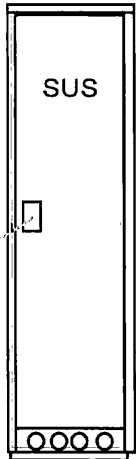

点検窓
(漏電遮断器)

- RS-53M86
RS-53M86T(95年まで)

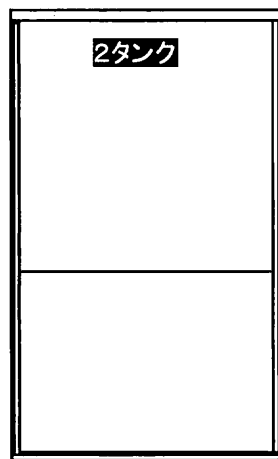

マイコン型
本体共用型

- ・8hリモコン RBX8-1
- ・TOUリモコン RBXT-1

T:TOUリモコン付

外装・タンク・内部配管等は81型と同じ制御関係のM86型変更

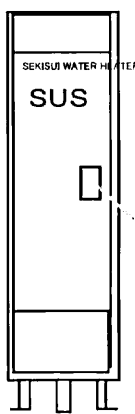

マイコン型
本体共用型

- ・8hリモコン RBX8-1
- ・TOUリモコン RBXT-1

T:TOUリモコン付

点検窓
(漏電遮断器)

- RS-20M86
RS-20M86T
RS-22M86
RS-22M86T

1995~1998 1995~1998 1995~1998

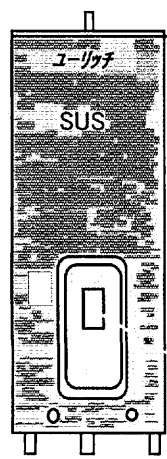

8h通電制御
/時間帯対応
兼用型

- ・8hリモコン RBX8-1
- ・TOUリモコン RBXT-1

A:ヒーター小容量

点検窓
(漏電遮断器)

- 通電制御型
MS-30M86K
MS-37M86K
MS-46M86K
MS-46M86AK

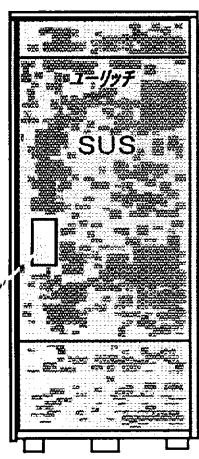

8h通電制御
/時間帯対応
兼用型

- ・8hリモコン RBX8-1
- ・TOUリモコン RBXT-1

A:ヒーター小容量

- | | |
|--|---|
| 通電制御型
KS-37M86K
KS-46M86K
KS-46M86AK
KS-55M86K
KS-55M86AK | 通電制御型
RS-37M86
RS-46M86
RS-55M86 |
|--|---|

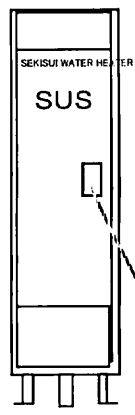



8h通電制御
/時間帯対応
兼用型

- ・8hリモコン RBX8-1
- ・TOUリモコン RBXT-1

点検窓
(漏電遮断器)

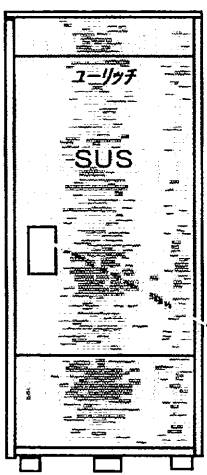
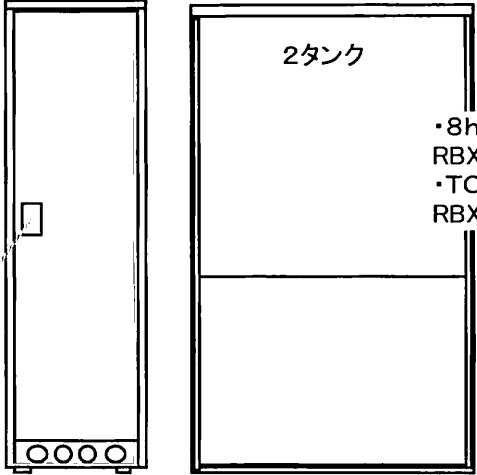
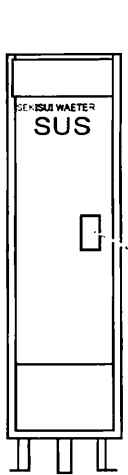
- RS-20M86(-P)
RS-22M86(-P)

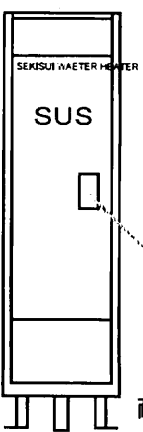
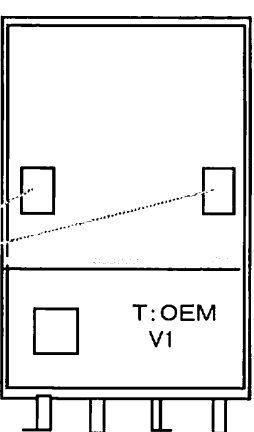
1998~1998	1998~1998	1998~1998
 <p>8h通電制御 /時間帯対応 兼用型</p> <ul style="list-style-type: none"> ・8hリモコン RBX8-1 ・TOUリモコン RBXT-1 <p>RS型寒冷地共用として減圧弁水抜き栓付きとする</p> <p>点検窓 (漏電遮断器)</p> <p>耐震脚: 鋼板</p> <p>通電制御型 RS-37M86K RS-46M86K RS-55M86K</p>	 <p style="text-align: center;">2タンク</p> <ul style="list-style-type: none"> ・8hリモコン RBX8-1 ・TOUリモコン RBXT-1 <p>RS型寒冷地共用として減圧弁水抜き栓付きとする</p> <p>98年4月から RS-53M87K</p> <p>耐震脚: 鋼板</p>	 <p>8h通電制御 /時間帯対応 兼用型</p> <ul style="list-style-type: none"> ・8hリモコン RBX8-1 ・TOUリモコン RBXT-1 <p>点検窓 (漏電遮断器)</p> <p>RS型寒冷地共用として減圧弁水抜き栓付きとする</p> <p>耐震脚: 鋼板</p> <p>RS-20M86K RS-22M86K</p>

1998~2003	1997~1998	1997~2003
 <p>2点切替 85/65°C</p> <p>RS型寒冷地共用として減圧弁水抜き栓付きとする</p> <p>点検窓 (漏電遮断器)</p> <p>耐震脚: 鋼板</p> <p>RS-15S86K RS-20S86K RS-22S86K</p>	<p style="text-align: center;">マイコン型</p>  <p>全自動湯張り 足し湯 保温</p> <p>J: 気泡 85: 50Hz 86: 60Hz</p> <p>浴室リモコン RBS-AS4 サブリモコン RBS-AS5</p> <p>主に関電殿販売</p> <p>T: OEM VI</p> <p>点検窓 (漏電遮断器)</p> <p>耐震脚: 鋼板</p> <p>AS-46M82NK AS-46M85JK AS-46M86JK</p>	 <p>2点切替 85/65°C</p> <p>点検窓 (漏電遮断器)</p> <p>耐震脚: 鋼板</p> <p>KS-37S86K KS-46S86K</p>

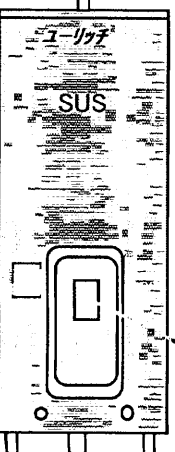
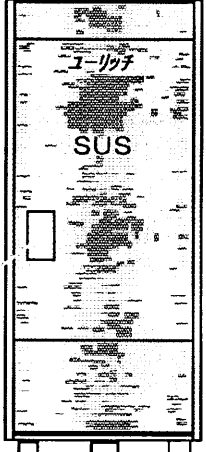
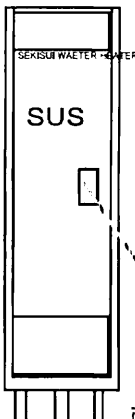
1998~2003	1998~2003	1998~2003									
<p style="text-align: center;">マイコン型</p>  <p>8h通電制御 /時間帯対応 兼用型</p> <p>基板電用品対応</p> <ul style="list-style-type: none"> ・8hリモコン RBX8-2 ・TOUリモコン RBXT-2 <p>点検窓 (漏電遮断器)</p> <p>耐震脚: 鋼板</p> <p>MS-30M87K MS-37M87K MS-46M87K MS-46M86AK</p>	<p style="text-align: center;">マイコン型</p>  <p>8h通電制御 /時間帯対応 兼用型</p> <p>基板電用品対応</p> <ul style="list-style-type: none"> ・8hリモコン RBX8-2 ・TOUリモコン RBXT-2 <p>耐震脚: 鋼板</p>	<p style="text-align: center;">マイコン型</p>  <p>8h通電制御 /時間帯対応 兼用型</p> <p>基板電用品対応</p> <ul style="list-style-type: none"> ・8hリモコン RBX8-2 ・TOUリモコン RBXT-2 <p>点検窓 (漏電遮断器)</p> <p>耐震脚: 鋼板</p> <p>RS-15M87K RS-20M87K RS-22M87K</p>									
<table border="1" style="margin: auto;"> <tr> <td>KS-37M87K</td> <td>KS-55M87K</td> <td>RS-37M87K</td> </tr> <tr> <td>KS-46M87K</td> <td>KS-55M86AK</td> <td>RS-46M87K</td> </tr> <tr> <td>KS-46M86A</td> <td></td> <td>RS-55M87K</td> </tr> </table>			KS-37M87K	KS-55M87K	RS-37M87K	KS-46M87K	KS-55M86AK	RS-46M87K	KS-46M86A		RS-55M87K
KS-37M87K	KS-55M87K	RS-37M87K									
KS-46M87K	KS-55M86AK	RS-46M87K									
KS-46M86A		RS-55M87K									

配管平面位置図

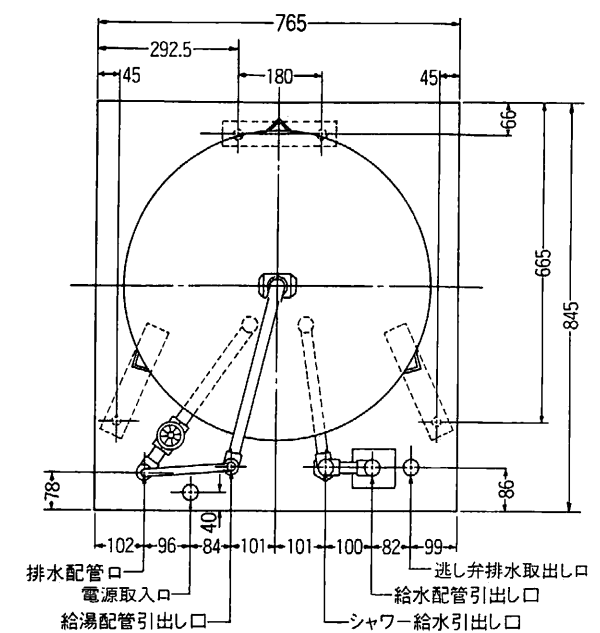

品番	品名	材	料	個数	規格	記号	備考
22	脚	軽量形鋼		3			Znメッキ
21	シャワー給水口			1			R $\frac{3}{4}$ メス
20	排水バルブ	青銅鑄物		1	JIS H-5111	BC6	R $\frac{3}{4}$
19	給湯換続口	青銅鑄物		1	JIS H-5111	BC6	R $\frac{3}{4}$ メス
18	給水接続口	青銅鑄物		1	JIS H-5111	BC6	R $\frac{3}{4}$ メス
17	保温材	グラスウール		1			16kg/m ³
16	電源取入口	ゴム		1			
15	電源基板	紙フェノール		1			
14	温度設定スイッチ	スライドスイッチ		1			4点切換
13	電源端子台			1			2P 155V 20A
12	電源端子台			1			3P 250V 35A
11	漏電シャ断器			1			15mA/0.1sec
10	温度過昇防止器	バイメタル式		1			97°C±3°C
9	残湯センサー	サーミスタ		1			
8	制御センサー	サーミスタ		1			
7	電磁リレー			1			1P 200V 30A
6	発熱体	ステンレス		1	JIS G-4304	SUS-316	5.4kW(4.4kW)
5	点検窓	プラスチック		1			
4	前カバー	カラー鋼板		3			
3	外装	カラー鋼板		1			
2	補強リング	ステンレス		2	JIS G-4305	SUS-444	
1	タンク	ステンレス		1	JIS G-4305	SUS-444	

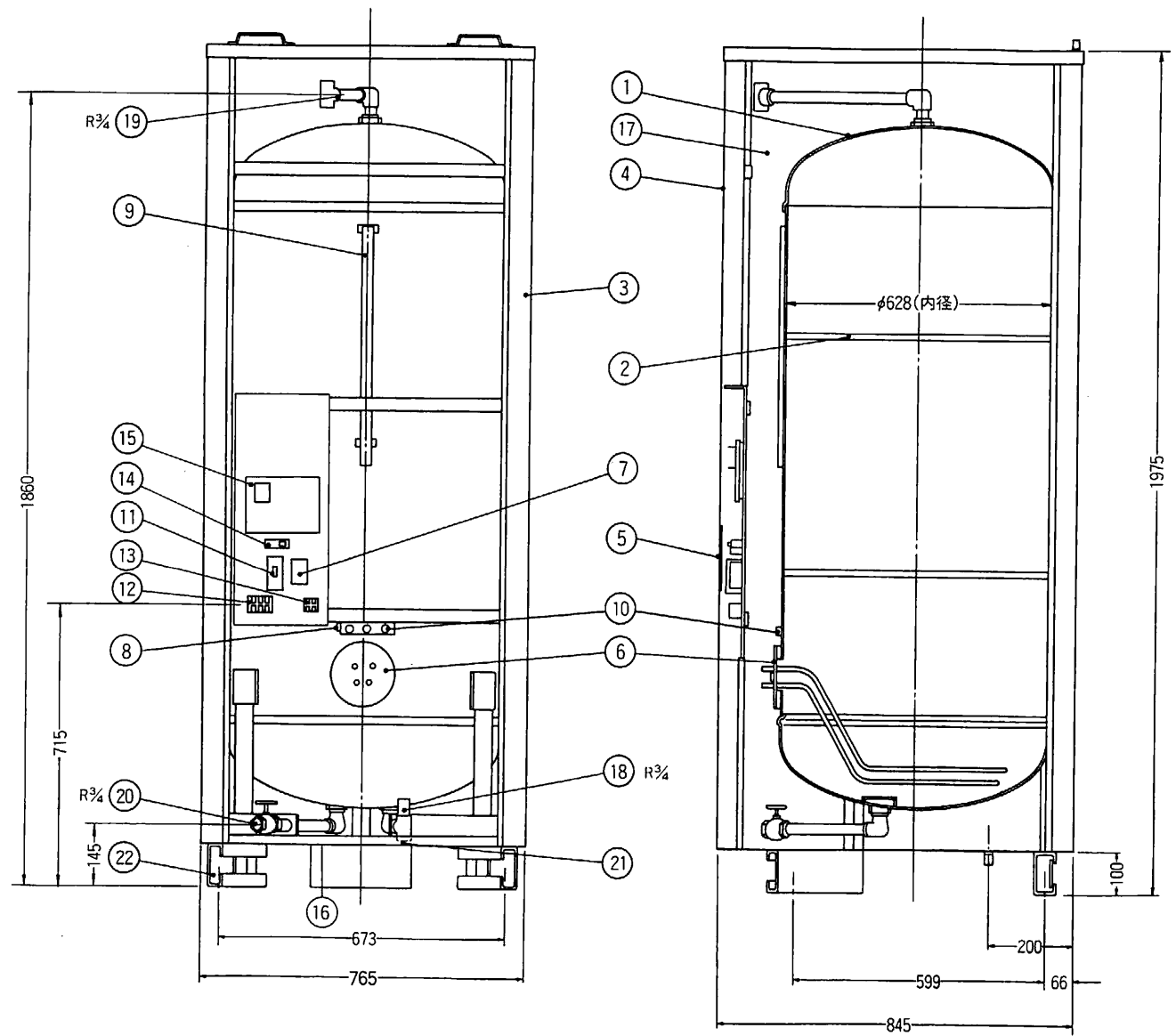

名称	セキスイ電気温水器			
	KS-46M86K・KS-46M86KT KS-46M86AK・KS-46M86AKT			
三角法	尺	寸	mm	番
	度	位		NHTCD-93507
積水化学工業株式会社				