

1980~1985 1980~1982 1980~1982 1981~1982

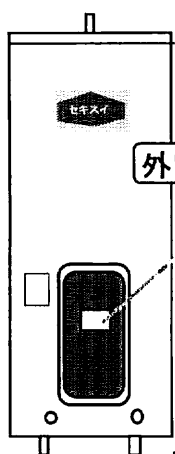

外電

点検窓 (漏電遮断器)

外電の保護 100V切りで ELBがOFF

脚: Pe

MS-30E1
MS-37E2①
MS-46E1

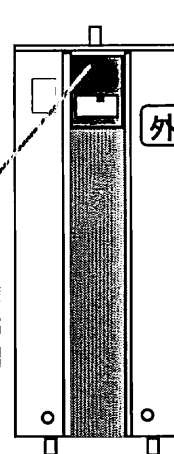

温度3点切り替え
60, 70, 85°C

外電

外電の保護 100V切りで RyがOFF

脚: Pe

MS-37N2①
MS-46N2①

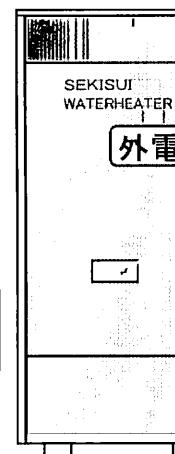

SEKISUI WATERHEATER

外電

温度3点切り替え
60, 70, 85°C

点検窓 (漏電遮断器)

外電の保護 100V切りで RyがOFF

耐震脚: 鋼板

RC-370①
RC-460①

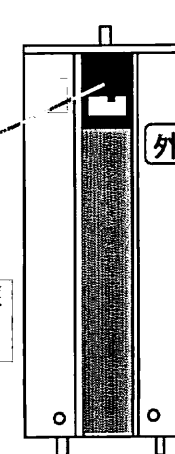

温度設定サーミスタ制御

外電

リモコン: 4D
温度設定
残湯表示

外電の保護 水なし検知で RyがOFF

脚: Pe

MS-37N24D①
MS-46N24D①

1982~1985 1982~1984 1984~1985 1984~1985

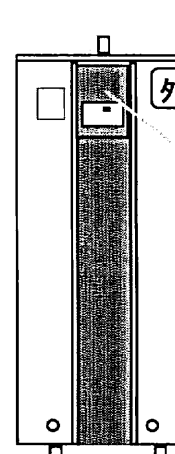

温度設定サーミスタ制御

外電

点検窓 (漏電遮断器)

リモコン: 4D
温度設定
残湯表示

外電の保護 水なし検知で RyがOFF

脚: Pe

MS-37N2②
MS-46N2②
MS-37N24D②
MS-46N24D②
(4D①の名称変更のみ)

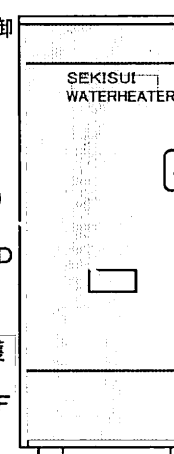

SEKISUI WATERHEATER

外電

温度設定サーミスタ制御

外電の保護 水なし検知で RyがOFF

耐震脚: 鋼板

RC-370②
RC-460②

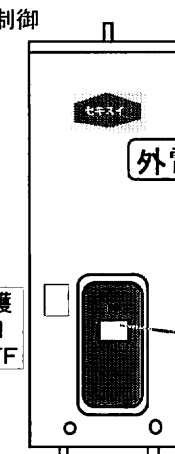

外電

5時間通電

外電の保護 100V切りで ELBがOFF

点検窓 (漏電遮断器)

脚: Pe

MS-30E⑤

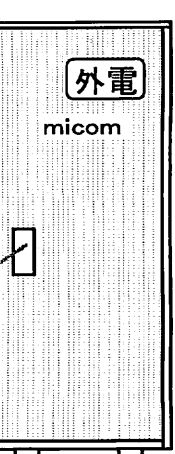

外電

micom

通電制御型
マイコン型
リモコン付き

リモコン micom : RBS-M1 : RBS-MT1

外電の保護 水なし検知で RyがOFF

耐震脚: 鋼板

RC-37M1
MS-37M1 RC-46M1
MS-46M1 RC-30MT1

1985~1987 1985~1987 1985~1987 1985~1987

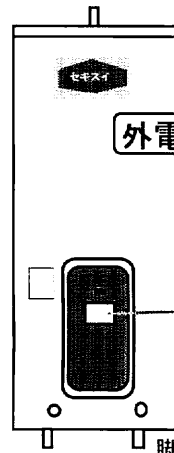

外電

外電保護 リレー追加基本スペックはMS-□①と同じ

外電の保護 100V切りで ELBがOFF

点検窓 (漏電遮断器)

脚: Pe

MS-30E31
MS-37E31
MS-46E31
MS-30E41 (5h用)

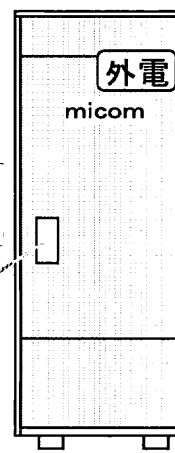

マイコン型

外電

M1型の前面板 3分割

リモコン micom : RBS-M1 : RBS-MT1

外電の保護 水なし検知で RyがOFF 11表示

耐震脚: 鋼板

RC-37M12
MS-37M12 RC-46M12
MS-46M12 RC-30MT12

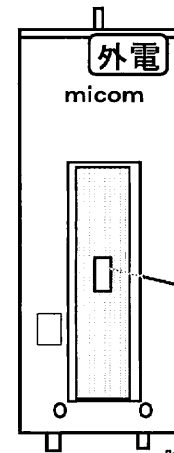

外電

micom

マイコン型機能はM1型と同じ丸形

リモコン micom : RBS-M1

点検窓 (漏電遮断器)

外電の保護 水なし検知で RyがOFF 11表示

脚: Pe

MS-37M21
MS-46M21

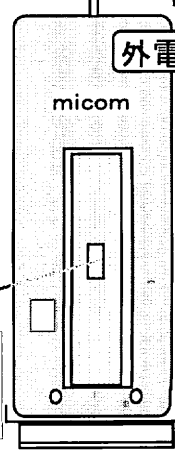

外電

micom

外装: 不燃シート

物件専用 屋内専用

マイコン型機能はM1型と同じ

リモコン micom : RBS-M1

外電の保護 水なし検知で RyがOFF 11表示

防水パン付き

耐震脚: 溝形鋼

MS-37M31 MS-37M1D
MS-46M31 MS-46M1D
(穴吹工務店) (三井建設)

物件仕様でMS-□Eの末尾32A~J有り

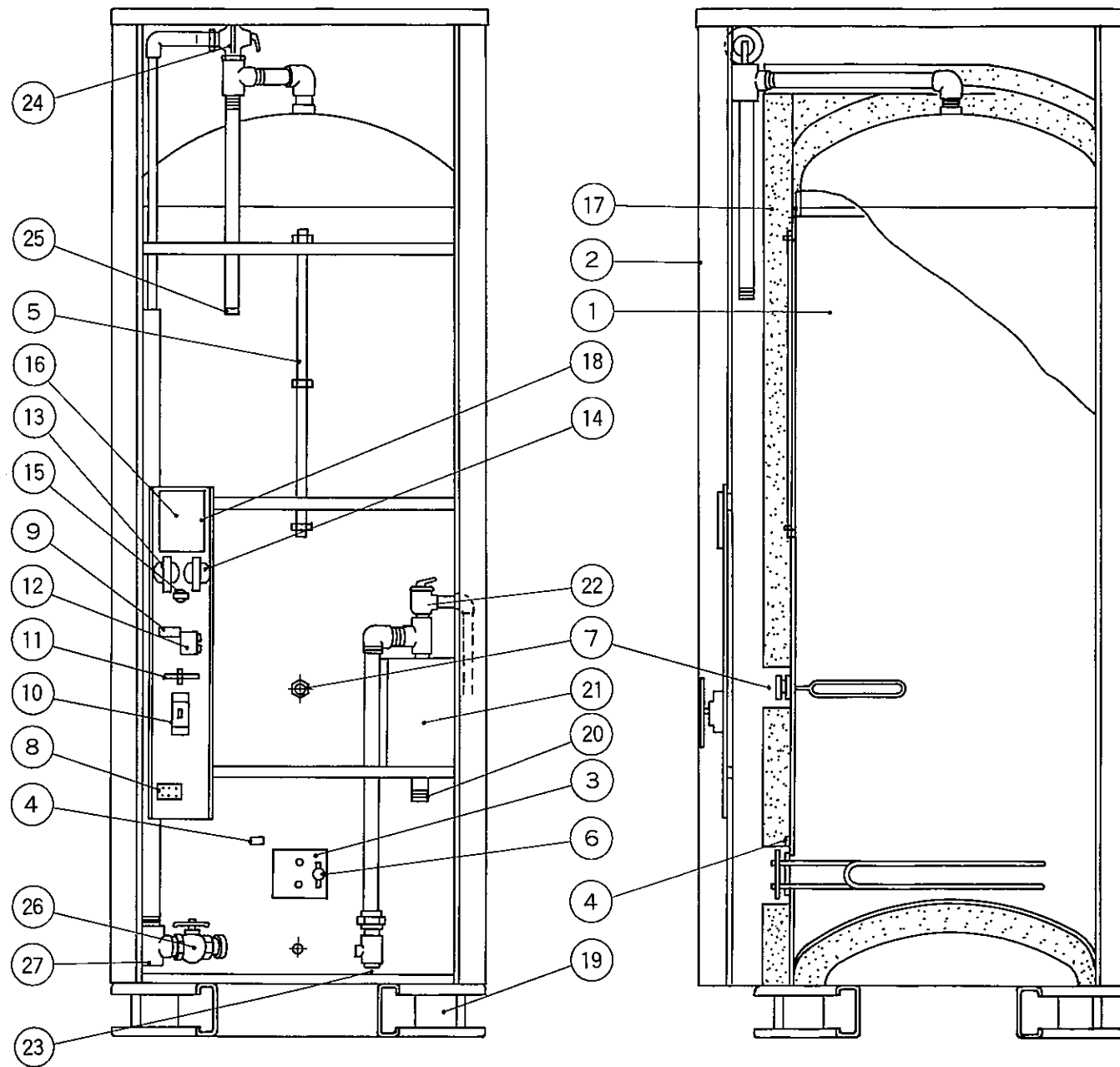

27	排水口		1		3/4
26	排水バルブ	青銅鑄物	1	JIS H-5111	3/4
25	給湯接続口	配管用ステンレス管	1	JIS G-3459	3/4オスSUS304
24	給湯側安全弁	青銅鑄物	1	JIS H-5111	3/4X3/4A77M型
23	シャワー給水口		1		3/4メス
22	給水側安全弁	青銅鑄物	1	JIS H-5111	3/4X3/4ディスク型
21	減圧逆止弁	青銅鑄物	1	JIS H-5111	3/4
20	給水接続口	水道用塩ビライニング鋼管	1	JWWA K-116	3/4オス
19	脚	軽量形鋼	4		100X50
18	リモコン用端子		1		12P
17	保温材	グラスウール	1		
16	電源ユニット	紙フェノールキバン	1		
15	トランスC		1		200V/9V 0.05A
14	トランスB		1		100V/9V 0.3A
13	トランスA		1		100V/18V 0.3A
12	電磁リレー	銀合金E種	1		200V 1P 30A
11	通電表示ランプ		1		ネオン式
10	接地しゃ断器	銀合金	1		200V 2P 30A 15mA
9	電源端子		1		AC100V
8	電源端子		1		AC200V E端子付
7	防食電極	白金・チタン	1		
6	温度過昇防止器	バイメタル	1		
5	残湯用センサー	サーミスタ・ポジスター	1		
4	制御用センサー	サーミスタ	1		130KΩ/0°C
3	発熱体	リン脱酸銅	1	JIS H-3603	1φ200V5.4KW
2	外装	カラー鋼板	1		
1	タンク	熱間圧延鋼板	1	JIS G-3131	t 2.3
品番	品名	材料	個数	規格	備考

承認 図	名称	セキスイ 自動電気温水器 RC-46M I			
	三角法	尺度	単位	図番	NHT-CD-84087
積水化学工業株式会社					

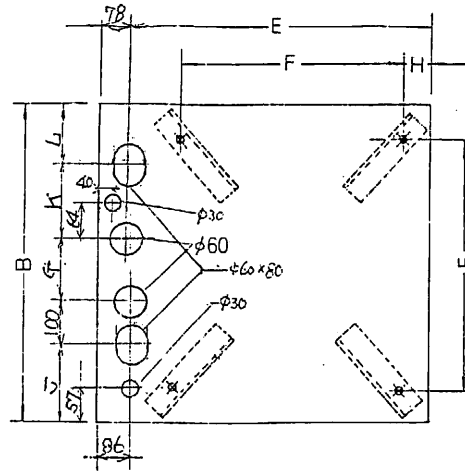
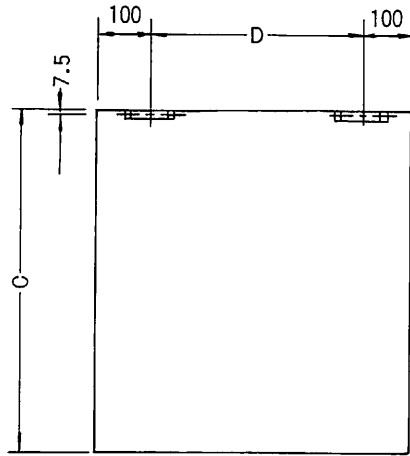

形名	RC-30MT1	MS-37M1	MS-46M1
		RC-37M1	RC-46M1
タンク容量 (ℓ)	300	370	460
発熱体容量 (W) (KW)	100V 900W 200V 5.4KW	200V 4.4KW	200V 5.4KW
重量 (kg)	本体	110	132
	満水時	410	502
寸法	A	1930	2025
	B	604	671
	C	710	776
	D	404	471
	E	624	697
	F	519	572
	G	170	188
	H	40	47
	J	117	142
	K	119	140
	L	98	102

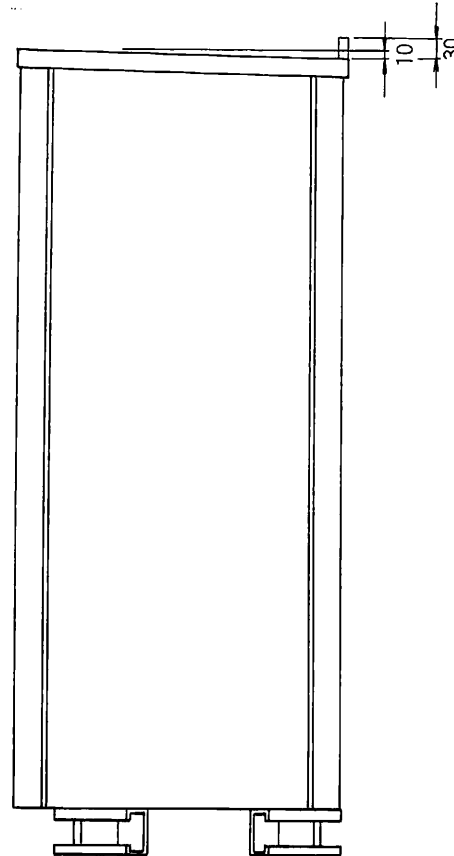
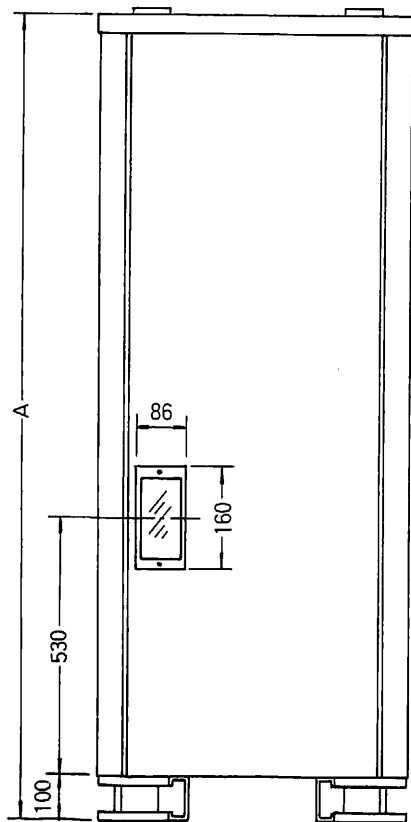

承認 図	名称	セキスイ 自動電気温水器 M1 角型外形寸法図		
	三角法	尺度	単位	図番
				NHT-CD-85176
積水化学工業株式会社				