

2003/6~2004/7C社へ

2003/7~2004/7C社へ

2003/12~2004/7C社へ

時間帯対応型

時間帯対応型

時間帯対応型

システム型名  
CUS-37M2

システム型名  
CTF-46M1

システム型名  
CUF-46M1

CO<sub>2</sub>ヒート  
ポンプ給湯機  
(セミオート)  
自動湯張り  
手動差し湯  
高温差し湯

CO<sub>2</sub>ヒート  
ポンプ給湯機  
(フルオート)  
床暖システム  
自動湯張り  
自動足し湯  
自動保温

CO<sub>2</sub>ヒート  
ポンプ給湯機  
(フルオート)  
自動湯張り  
自動足し湯  
自動保温

浴室リモコン  
CSR-B2  
メインリモコン  
CFR-M3

浴室リモコン  
CFR-B3  
メインリモコン  
CFR-M3

浴室リモコン  
CFR-B3H  
インターホーン付き  
CFR-BT1  
メインリモコン  
CFR-M3  
インターホーン付き  
CFR-MT1

点検窓  
(漏電遮断器)

点検窓  
(漏電遮断器)

点検窓  
(漏電遮断器)

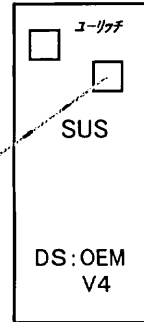
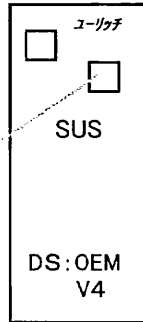
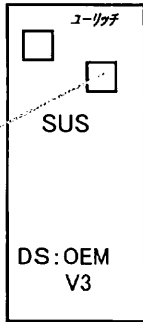
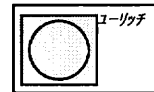
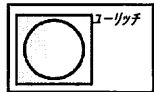
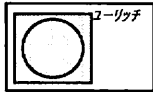

ヒートポンプ 貯湯タンク  
CFH-45M3 CST-37M2

ヒートポンプ 貯湯タンク  
CFH-60M1 TFT-46M1

ヒートポンプ 貯湯タンク  
CFH-60M1 CFT-46M1

2003~2004/7C社へ

2003~2004/7&2004/7C社へ

2003~2004/7

マイコン型

マイコン型

マイコン型

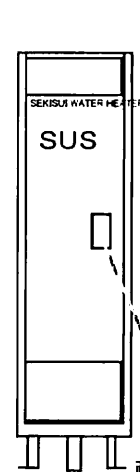
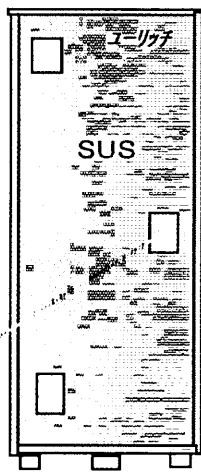
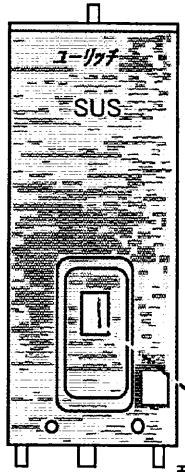

8h通電制御  
/時間帯対応  
兼用型

8h通電制御  
/時間帯対応  
兼用型

8h通電制御  
/時間帯対応  
兼用型

- 主な変更点
1. 外装
  2. 銅ヒーター
  3. 基板(M型)

- 主な変更点
1. 外装
  2. 銅ヒーター
  3. 基板(M型)
  4. 内部配管 (RS型)

- 主な変更点
1. 外装
  2. 銅ヒーター
  3. 基板(M型)
  4. 内部配管

- ・8hリモコン RBX8-3
- ・TOUリモコン RBXT-3

- ・8hリモコン RBX8-3
- ・TOUリモコン RBXT-3

- ・8hリモコン RBX8-3
- ・TOUリモコン RBXT-3

点検窓  
(漏電遮断器)

点検窓  
(漏電遮断器)

耐震脚:鋼板

耐震脚:鋼板

耐震脚:鋼板

MS-30M88K  
MS-37M88K  
MS-46M88K

KS-37M88K RS-37M88K  
KS-46M88K RS-46M88K  
KS-55M88K RS-55M88K

KS-37M88K  
KS-46M88K  
のみC社へ

RS-15M88K  
RS-20M88K  
RS-22M88K

2003~2004/7C社へ

2003~2004/7

2003~2004/7

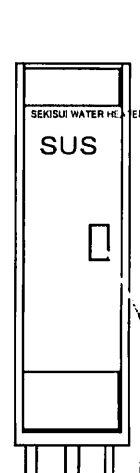
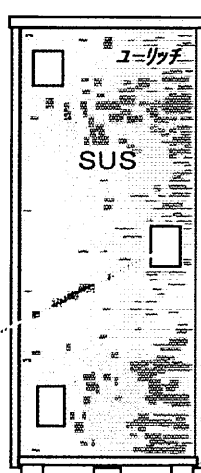
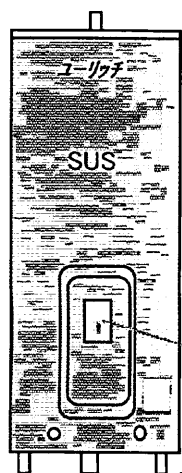

2点切替  
85/65°C

2点切替  
85/65°C

2点切替  
85/65°C

- 主な変更点
1. 外装
  2. 銅ヒーター

- 主な変更点
1. 外装
  2. 銅ヒーター
  3. 内部配管

- 主な変更点
1. 外装
  2. 銅ヒーター
  3. 内部配管

点検窓  
(漏電遮断器)

点検窓  
(漏電遮断器)

耐震脚:鋼板

耐震脚:鋼板

耐震脚:鋼板

MS-30S87K  
MS-37S87K  
MS-46S87K

KS-37S87K  
KS-46S87K

RS-15S87K  
RS-20S87K  
RS-22S87K

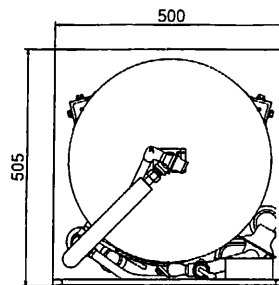
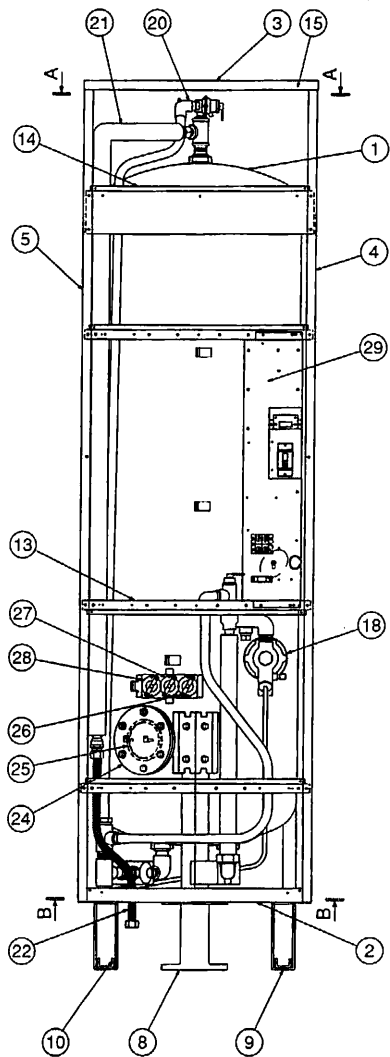
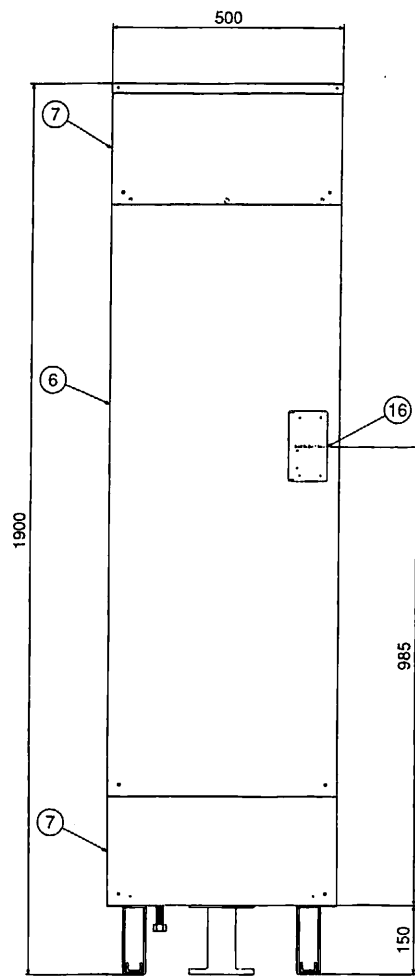

A-A断面図

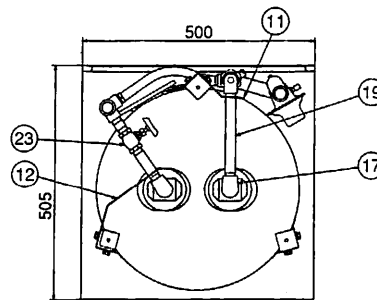

B-B断面図

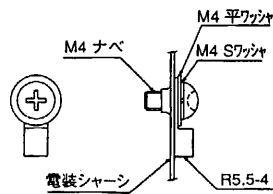

C部(アース部)詳細

29	電装シャーシ				
	電装シャーシ	1	SPG 11.0		
	漏洩遮断器	1			200V 30A 15mA
	切替スイッチ	1			
	ELBカバー	1	カラー鋼板 t0.5		
	電源端子台	1			
28	温度調節器 高温	1			85℃
27	温度調節器 低温	1			65℃
26	過昇防止器	1			97℃
25	ヒーターパッキン	1	シリコンゴム		
24	銅ヒーター 2.4kW	1	C1220T		200V 2.4kW
23	排水管セット				
	ニップル 1/2B	1	SUS304		
	ニップル 3/4B	1	SGP		
	ニップル 1/2B	1	SGP		
	異径チース 3/4X1/2	1	SGP		
	ホースニップル 3/4B	1	C3604BD		
	ホースニップル 1/2B	1	C3604BD		
	止水栓	1	CAC406		
22	フレキホース 400L	1	C1220T		
21	給湯管セット 2				
	銅管	1	C1220T		
	フレキニップル 1/2B	1	C3604BD		
20	給湯管セット 1				
	径違いチース 3/4X1/2	1	CAC406		
	フレキニップル 1/2B	1	C3604BD		
	ホースニップルエルボ	1	CAC406		
	逃し弁(95kPa)	1	CAC406		
	逃し弁ゴムホース	1	EPT		
19	給水管セット 2				
	ユニオンエルボ 1/2B	1	SUS304		
	ニップル 1/2B	1	CAC406		
18	給水管セット 1				
	減圧弁(80kPa)	1	CAC406		
	ニップル 3/4B	1	SUS304		
	プラグ 1/2B	1	CAC406		
	給水管(銅管)	1	C1220T		
	M型継手	1	CAC406		
	給水逃し弁(120kPa)	1	CAC406		
	ストリートエルボ 1/2B	1	SGP		
	ホースニップル 1/2Xφ13	1	C3604BD		
	排水ホース	1	EPT φ12Xφ16		
17	径違いストリートエルボ	2	CAC406		
16	点検窓	1	AAS		
15	上様	1	SPG 11.0		
14	補強ステー	1	SPG 11.0		
13	ステー	3	SPG 11.0		
12	配管固定板 II	1	SPG 11.6		
11	配管固定板 I	1	SPG 11.6		
10	Z金具	2	SPG 14.5		
9	耐震脚 後	2	ペンタイトB 14.5		
8	耐震脚 前	1	ペンタイトB 14.5		
7	前面板(上)(下)	2	カラー鋼板 t0.5		
6	前面板(中)	1	カラー鋼板 t0.5		
5	側面(左)	1	カラー鋼板 t0.5		
4	側面(右)	1	カラー鋼板 t0.5		
3	天板	1	カラー鋼板 t0.5		
2	底板	1	ペンタイトB 11.0		
1	缶体 200L	1	SUS444 t0.8		

構造図

名称

セキスイ電気温水器  
RS-20S87K

三角法

尺度

単位

mm

図番

NHTCD-03036

積水化学工業株式会社