

1993~2003 1993~1995 1993~1995

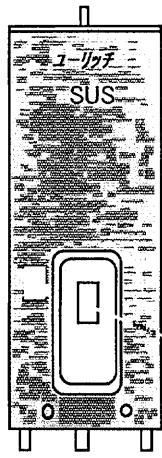

2点切替
85/65°C

A:ヒーター小容量

点検窓
(漏電遮断器)

深夜日型
MS-30S86K
MS-37S86K
MS-46S86K
MS-46S86AK

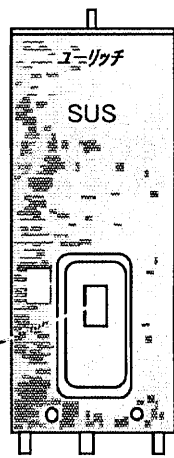

マイコン型
本体共用型

- ・8hリモコン RBX8-1
- ・TOUリモコン RBXT-1

A:ヒーター小容量
T:TOUリモコン付

通電制御型 時間帯対応型
MS-30M86K MS-30M86KT
MS-37M86K MS-37M86KT
MS-46M86K MS-46M86KT
MS-46M86AK MS-46M86AKT

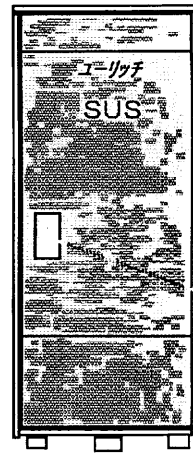

マイコン型
本体共用型

- ・8hリモコン RBX8-1
- ・TOUリモコン RBXT-1

A:ヒーター小容量
T:TOUリモコン付

点検窓
(漏電遮断器)

通電制御型 時間帯対応型 通電制御型
KS-37M86K KS-37M86KT RS-37M86
KS-46M86K KS-46M86KT RS-46M86
KS-46M86AK KS-46M86AKT RS-55M86
KS-55M86K KS-55M86KT 時間帯対応型
KS-55M86AK KS-55M86AKT RS-37M86T
RS-46M86T
RS-55M86T

1993~2001 1993~1995

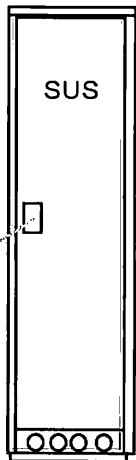

RS-53M86
RS-53M86T(95年まで)

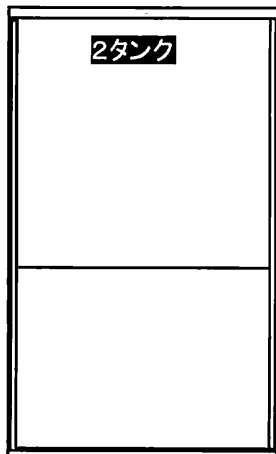

マイコン型
本体共用型

- ・8hリモコン RBX8-1
- ・TOUリモコン RBXT-1

T:TOUリモコン付

外装・タンク・内部
配管等は81型と同じ
制御関係のM86
型変更

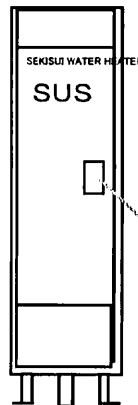

マイコン型
本体共用型

- ・8hリモコン RBX8-1
- ・TOUリモコン RBXT-1

T:TOUリモコン付

点検窓
(漏電遮断器)

RS-20M86
RS-20M86T
RS-22M86
RS-22M86T

1995~1998 1995~1998 1995~1998

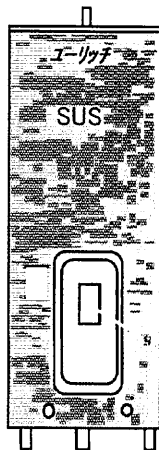

8h通電制御
/時間帯対応
兼用型

- ・8hリモコン RBX8-1
- ・TOUリモコン RBXT-1

A:ヒーター小容量

点検窓
(漏電遮断器)

通電制御型
MS-30M86K
MS-37M86K
MS-46M86K
MS-46M86AK

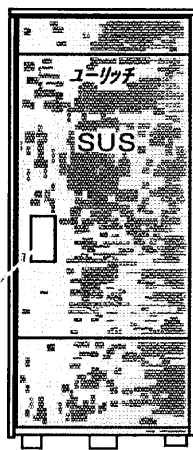

8h通電制御
/時間帯対応
兼用型

- ・8hリモコン RBX8-1
- ・TOUリモコン RBXT-1

A:ヒーター小容量

通電制御型 通電制御型
KS-37M86K RS-37M86
KS-46M86K RS-46M86
KS-46M86AK RS-55M86
KS-55M86K
KS-55M86AK

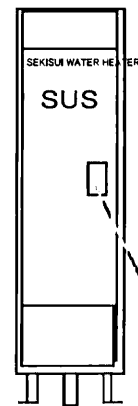

8h通電制御
/時間帯対応
兼用型

- ・8hリモコン RBX8-1
- ・TOUリモコン RBXT-1

点検窓
(漏電遮断器)

RS-20M86(-P)
RS-22M86(-P)

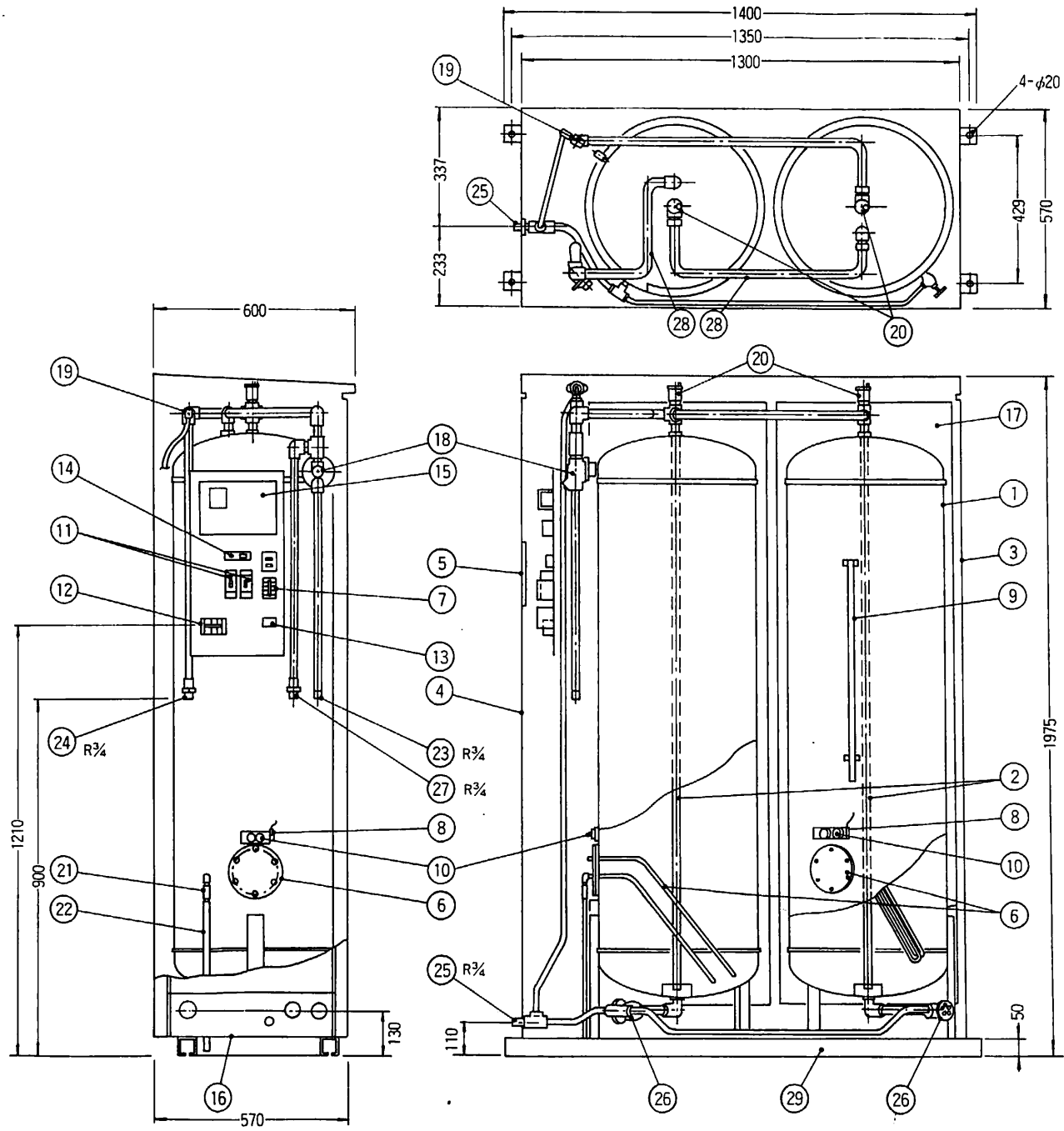

29	脚	軽量形鋼	3			Znメッキ
28	接続管	配管用鋼管	1	JIS H-3300		
27	シャワー給水口	配管用鋼管継手	1	JIS H-3300		R $\frac{3}{4}$ オス
26	排水バルブ	青銅鑄物	1	JIS H-5111	BC6	R $\frac{3}{8}$
25	排水口	青銅鑄物	1	JIS H-5111	BC6	R $\frac{3}{4}$
24	給湯接続口	配管用鋼管継手	1	JIS H-3300		R $\frac{3}{4}$ オス
23	給水接続口	米通甲種パイピング鋼管	1	JWWA-K-116	BC6	R $\frac{3}{4}$ オス
22	ホース	ゴム	1			EPT
21	タンク逃し弁	青銅鑄物	1	JIS H-5111	BC6	R $\frac{3}{8}$
20	空気抜き弁	ステンレス	2	JIS G-4304	SUS304	R $\frac{3}{4}$ オス
19	給湯側逃し弁	青銅鑄物	0.95kg/cm ²	JIS H-5111	BC6	$\frac{3}{4}$ × $\frac{1}{2}$ ダイヤフラム式
18	減圧弁	青銅鑄物	0.8kg/cm ²	JIS H-5111	BC6	R $\frac{3}{4}$
17	保温材	グラスウール	1			16kg/m ²
16	電源取入口	ゴム	1			
15	電源基板	紙フェノール	1			
14	温度設定スイッチ	スライドスイッチ	1			4点切換
13	電源端子台		1			2P 125V 20A
12	電源端子台		1			3P 250V 40A
11	漏電しゃ断器		2			15mA/0.1sec
10	温度過昇防止器	バイメタル式	4			97°C ±3°C
9	残湯センサー	サーミスタ	1			
8	耐熱センサー	サーミスタ	2			
7	電磁リレー		2			200V 30A
6	発熱体	ステンレス	1	JIS G-4304	SUS-316	6.4kW
5	点検窓	プラスチック	1			
4	前カバー	塩ビ鋼板	1			
3	外蓋	塩ビ鋼板	1			
2	給水パイプ	ステンレス	2	JIS G-4305	SUS-444	
1	タンク	ステンレス	1	JIS G-4305	SUS-444	
品番	品名	材料	個数	規格	記号	備考

構造図	名称	セキスイ電気温水器 RS-53M86			
	三角法	尺	単位	mm	図番
積水化学工業株式会社					