

1998~1998	1998~1998	1998~1998
-----------	-----------	-----------



**8h通電制御
/時間帯対応
兼用型**

- ・8hリモコン RBX8-1
- ・TOUリモコン RBXT-1

RS型寒冷地共用として減圧弁水抜き栓付きとする

点検窓 (漏電遮断器)

耐震脚: 鋼板

通電制御型
RS-37M86K
RS-46M86K
RS-55M86K

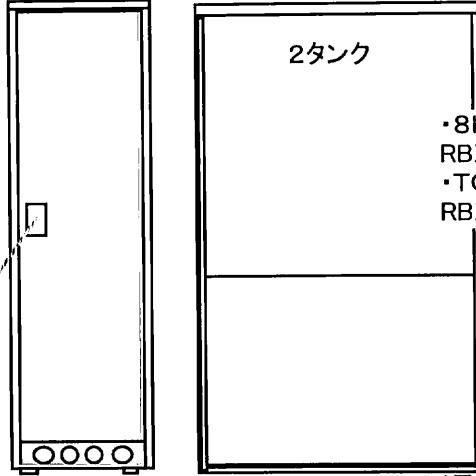

2タンク

- ・8hリモコン RBX8-1
- ・TOUリモコン RBXT-1

RS型寒冷地共用として減圧弁水抜き栓付きとする

点検窓 (漏電遮断器)

耐震脚: 鋼板

98年4月から
RS-53M87K

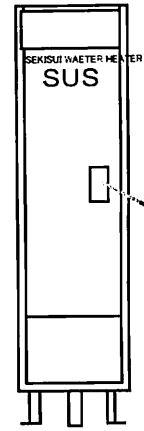

**8h通電制御
/時間帯対応
兼用型**

- ・8hリモコン RBX8-1
- ・TOUリモコン RBXT-1

点検窓 (漏電遮断器)

RS型寒冷地共用として減圧弁水抜き栓付きとする

耐震脚: 鋼板

RS-20M86K
RS-22M86K

1998~2003	1997~1998	1997~2003
-----------	-----------	-----------

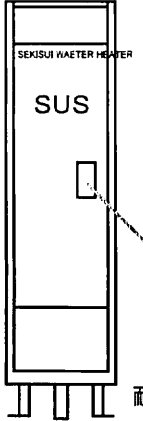

2点切替
85/65°C

RS型寒冷地共用として減圧弁水抜き栓付きとする

点検窓 (漏電遮断器)

耐震脚: 鋼板

RS-15S86K
RS-20S86K
RS-22S86K

マイコン型

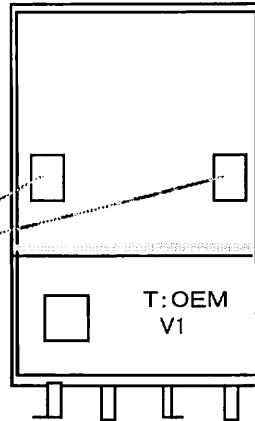

**全自動
湯張り
足し湯
保温
J: 気泡
85: 5oHz
86: 6oHz**

浴室リモコン RBS-AS4
サブリモコン RBS-AS5

主に関電殿販売

T: OEM V1

耐震脚: 鋼板

AS-46M82NK
AS-46M85JK
AS-46M86JK



2点切替
85/65°C

点検窓 (漏電遮断器)

耐震脚: 鋼板

KS-37S86K
KS-46S86K

1998~2003	1998~2003	1998~2003
-----------	-----------	-----------

マイコン型

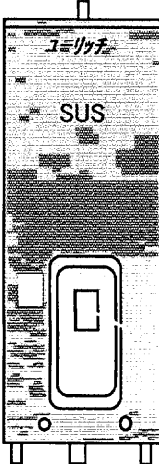

**8h通電制御
/時間帯対応
兼用型**

基板電用品対応

- ・8hリモコン RBX8-2
- ・TOUリモコン RBXT-2

点検窓 (漏電遮断器)

耐震脚: 鋼板

MS-30M87K
MS-37M87K
MS-46M87K
MS-46M86AK

マイコン型

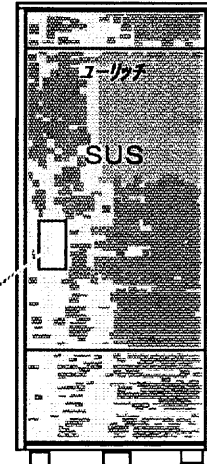

**8h通電制御
/時間帯対応
兼用型**

基板電用品対応

- ・8hリモコン RBX8-2
- ・TOUリモコン RBXT-2

耐震脚: 鋼板

KS-37M87K
KS-46M87K
KS-55M87K
KS-55M86AK
KS-46M86A

マイコン型

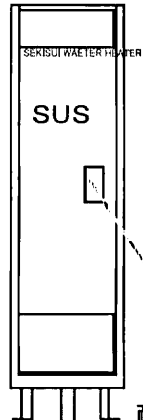

**8h通電制御
/時間帯対応
兼用型**

基板電用品対応

- ・8hリモコン RBX8-2
- ・TOUリモコン RBXT-2

点検窓 (漏電遮断器)

耐震脚: 鋼板

RS-37M87K
RS-46M87K
RS-55M87K

マイコン型

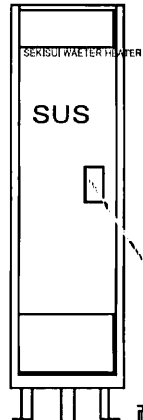

**8h通電制御
/時間帯対応
兼用型**

基板電用品対応

- ・8hリモコン RBX8-2
- ・TOUリモコン RBXT-2

点検窓 (漏電遮断器)

耐震脚: 鋼板

RS-15M87K
RS-20M87K
RS-22M87K

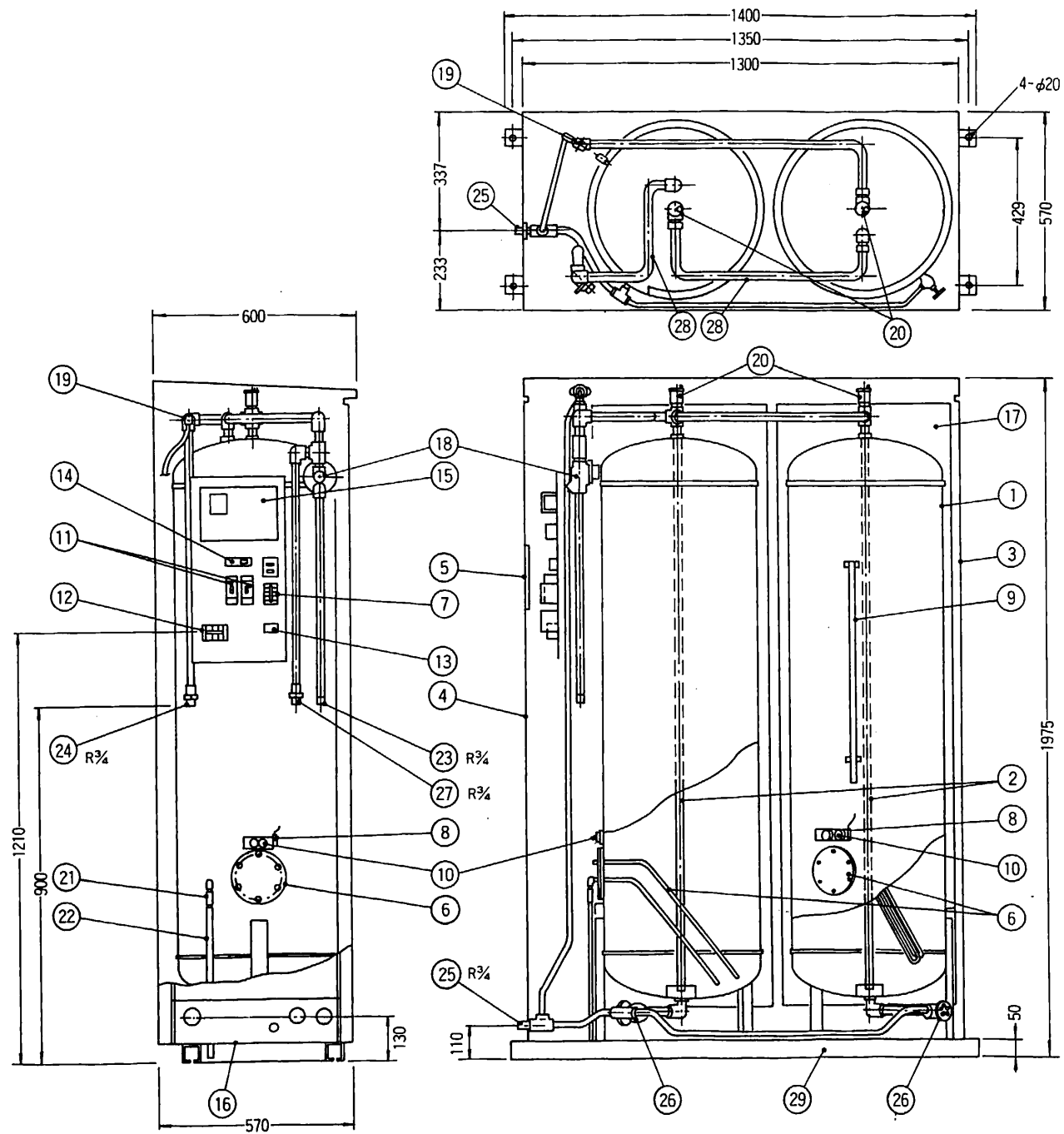

29	脚	軽量形鋼	3			Znメッキ
28	排 続 管	配管用鋼管	1	JIS H-3300		
27	シャワー給水口	配管用鋼管継手	1	JIS H-3300		R $\frac{3}{4}$ オス
26	排水バルブ	青銅継手	1	JIS H-5111	BC6	R $\frac{3}{4}$
25	排水口	青銅継手	1	JIS H-5111	BC6	R $\frac{3}{4}$
24	給湯接続口	配管用鋼管継手	1	JIS H-3300		R $\frac{3}{4}$ オス
23	給水接続口	水通用塩ビラインング鋼管	1	JWWA-K-116	BC6	R $\frac{3}{4}$ オス
22	ホース	ゴム	1			EPT
21	タンク逃し弁	青銅継手	1	JIS H-5111	BC6	R $\frac{3}{4}$
20	空気抜き弁	ステンレス	2	JIS G-4304	SUS304	R $\frac{3}{4}$ オス
19	給湯側逃し弁	青銅継手 0.95kg/cm ²	1	JIS H-5111	BC6	$\frac{3}{4}$ × $\frac{3}{4}$ ダイヤフラム式
18	減圧弁	青銅継手 0.8kg/cm ²	1	JIS H-5111	BC6	R $\frac{3}{4}$
17	保温材	グラスウール	1			16kg/m ³
16	電源取入口	ゴム	1			
15	電源基板	紙フェノール	1			
14	温度設定スイッチ	スライドスイッチ	1			4点切換
13	電源端子台		1			2P 125V 20A
12	電源端子台		1			3P 250V 40A
11	漏電しゃ断器		2			15mA/0.1sec
10	温度過昇防止器	バイメタル式	4			97C \pm 3C
9	残湯センサー	サーミスタ	1			
8	制御センサー	サーミスタ	2			
7	電磁リレー		2			200V 30A
6	発熱体	ステンレス	1	JIS G-4304	SUS-316	6.4kW
5	点検窓	プラスチック	1			
4	前カバー	塩ビ鋼板	1			
3	外蓋	塩ビ鋼板	1			
2	給水パイプ	ステンレス	2	JIS G-4305	SUS-444	
1	タンク	ステンレス	1	JIS G-4305	SUS-444	
品番	品名	材 料	個数	規 格	記 号	備 考

構造図

名称	セキスイ電気温水器 RS-53M86K			
三角法	尺 寸	単位	mm	図 番
				NHTCD-95218

積水化学工業株式会社