

1993~2003 1993~1995 1993~1995

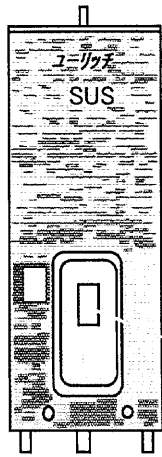

2点切替
85/65°C

A:ヒーター小容量

点検窓
(漏電遮断器)

深夜B型
MS-30S86K
MS-37S86K
MS-46S86K
MS-46S86AK

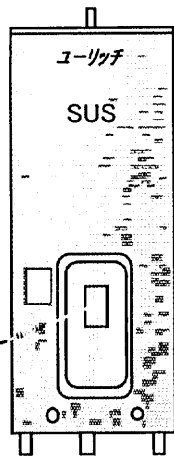

マイコン型
本体共用型

・8hリモコン
RBX8-1
・TOUリモコン
RBXT-1

A:ヒーター小容量
T:TOUリモコン付

通電制御型 時間帯対応型
MS-30M86K MS-30M86KT
MS-37M86K MS-37M86KT
MS-46M86K MS-46M86KT
MS-46M86AK MS-46M86AKT

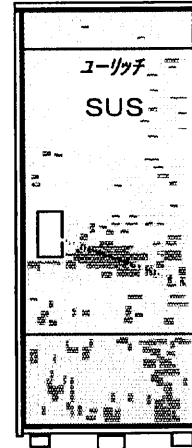

マイコン型
本体共用型

・8hリモコン
RBX8-1
・TOUリモコン
RBXT-1

A:ヒーター小容量
T:TOUリモコン付

点検窓
(漏電遮断器)

通電制御型 時間帯対応型 通電制御型
KS-37M86K KS-37M86KT RS-37M86
KS-46M86K KS-46M86KT RS-46M86
KS-46M86AK KS-46M86AKT RS-55M86
KS-55M86K KS-55M86KT 時間帯対応型
KS-55M86AK KS-55M86AKT RS-37M86T
RS-46M86T
RS-55M86T

1993~2001 1993~1995

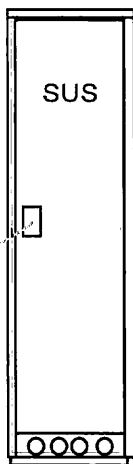

点検窓
(漏電遮断器)

RS-53M86
RS-53M86T(95年まで)

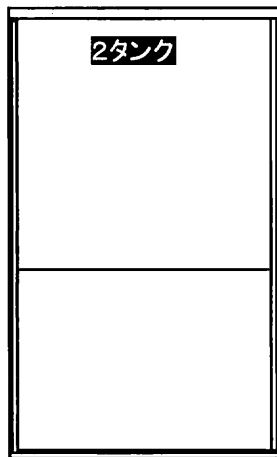

マイコン型
本体共用型

・8hリモコン
RBX8-1
・TOUリモコン
RBXT-1

T:TOUリモコン付

外装・タンク・内部
配管等は81型と同
じ制御関係のM86
型変更

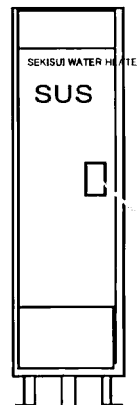

マイコン型
本体共用型

・8hリモコン
RBX8-1
・TOUリモコン
RBXT-1

T:TOUリモコン付

点検窓
(漏電遮断器)

RS-20M86
RS-20M86T
RS-22M86
RS-22M86T

1995~1998 1995~1998 1995~1998

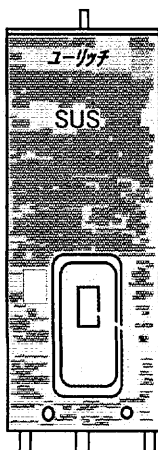

8h通電制御
/時間帯対応
兼用型

・8hリモコン
RBX8-1
・TOUリモコン
RBXT-1

A:ヒーター小容量

点検窓
(漏電遮断器)

通電制御型
MS-30M86K
MS-37M86K
MS-46M86K
MS-46M86AK

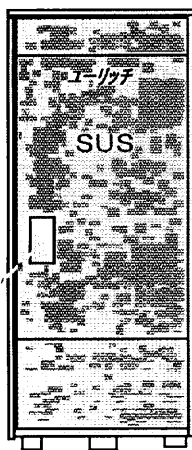

8h通電制御
/時間帯対応
兼用型

・8hリモコン
RBX8-1
・TOUリモコン
RBXT-1

A:ヒーター小容量

通電制御型 通電制御型
KS-37M86K RS-37M86
KS-46M86K RS-46M86
KS-46M86AK RS-55M86
KS-55M86K KS-55M86AK

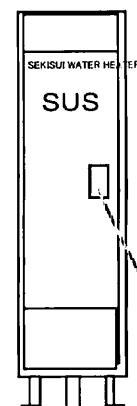

8h通電制御
/時間帯対応
兼用型

・8hリモコン
RBX8-1
・TOUリモコン
RBXT-1

点検窓
(漏電遮断器)

RS-20M86(-P)
RS-22M86(-P)

1993~2003

1993~1995

1993~1995

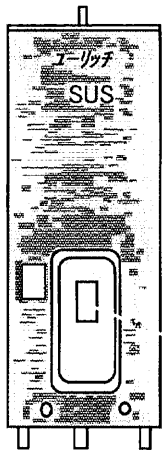

2点切替
85/65°C

A:ヒーター小容量

点検窓
(漏電遮断器)

深夜B型
MS-30S86K
MS-37S86K
MS-46S86K
MS-46S86AK

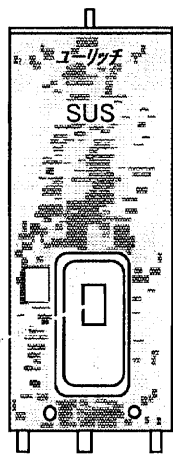

マイコン型
本体共用型

・8hリモコン
RBX8-1
・TOUリモコン
RBXT-1

A:ヒーター小容量
T:TOUリモコン付

通電制御型
MS-30M86K MS-30M86KT
MS-37M86K MS-37M86KT
MS-46M86K MS-46M86KT
MS-46M86AK MS-46M86AKT

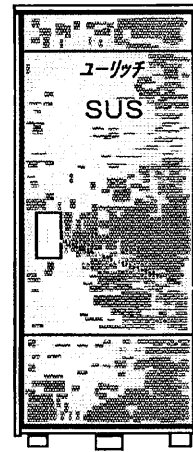

マイコン型
本体共用型

・8hリモコン
RBX8-1
・TOUリモコン
RBXT-1

A:ヒーター小容量
T:TOUリモコン付

点検窓
(漏電遮断器)

通電制御型
KS-37M86K KS-37M86KT
KS-46M86K KS-46M86KT
KS-46M86AK KS-46M86AKT
KS-55M86K KS-55M86KT
KS-55M86AK KS-55M86AKT

1993~2001

1993~1995

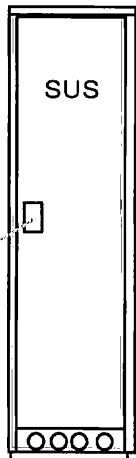

点検窓
(漏電遮断器)

RS-53M86
RS-53M86T(95年まで)

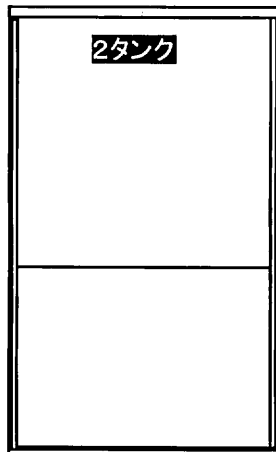

マイコン型
本体共用型

・8hリモコン
RBX8-1
・TOUリモコン
RBXT-1

T:TOUリモコン付

外装・タンク・内部
配管等は81型と同じ
制御関係のM86
型変更

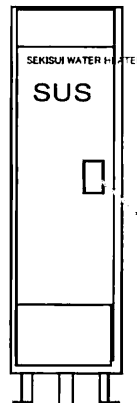

マイコン型
本体共用型

・8hリモコン
RBX8-1
・TOUリモコン
RBXT-1

T:TOUリモコン付

点検窓
(漏電遮断器)

RS-20M86
RS-20M86T
RS-22M86
RS-22M86T

1995~1998

1995~1998

1995~1998

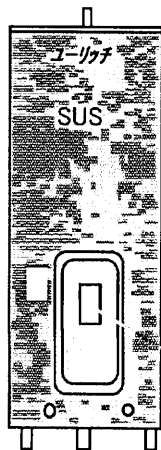

8h通電制御
/時間帯対応
兼用型

・8hリモコン
RBX8-1
・TOUリモコン
RBXT-1

A:ヒーター小容量

点検窓
(漏電遮断器)

通電制御型
MS-30M86K
MS-37M86K
MS-46M86K
MS-46M86AK

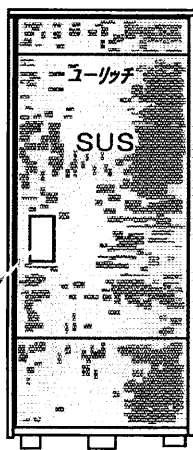

8h通電制御
/時間帯対応
兼用型

・8hリモコン
RBX8-1
・TOUリモコン
RBXT-1

A:ヒーター小容量

通電制御型
KS-37M86K RS-37M86
KS-46M86K RS-46M86
KS-46M86AK RS-55M86
KS-55M86K
KS-55M86AK

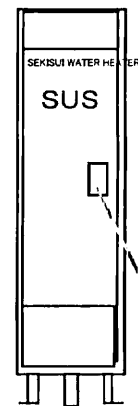

8h通電制御
/時間帯対応
兼用型

・8hリモコン
RBX8-1
・TOUリモコン
RBXT-1

点検窓
(漏電遮断器)

RS-20M86(-P)
RS-22M86(-P)

配管平面位置図

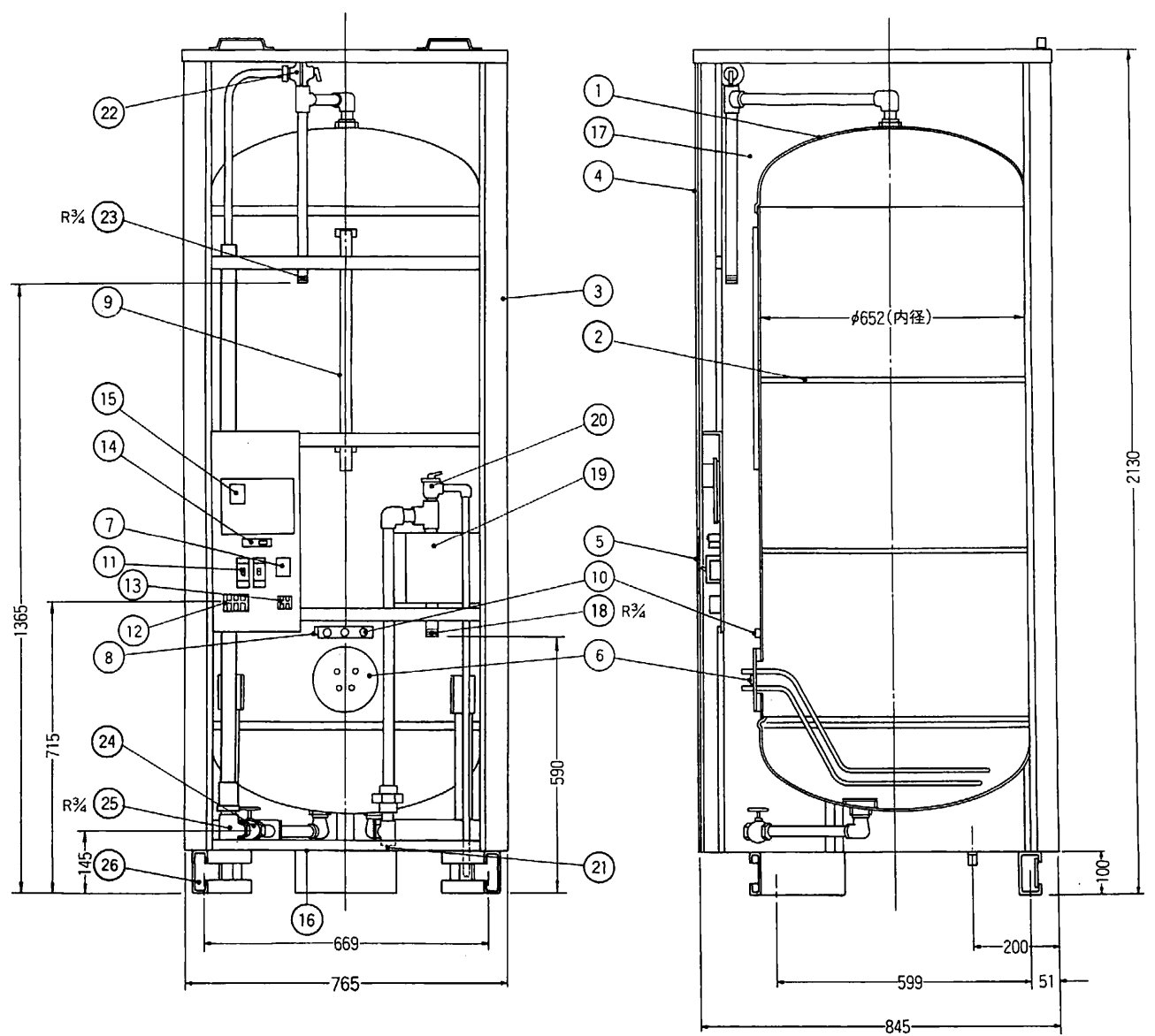
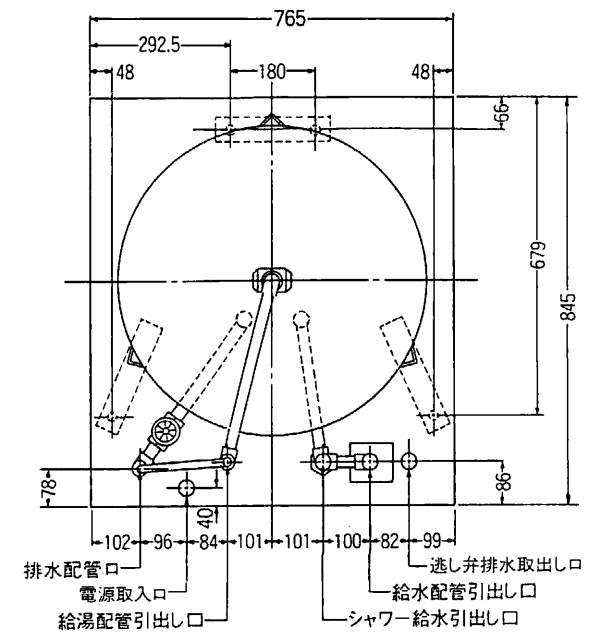

| 品番 | 品名 | 材 | 料 | 個数 | 規格番号 | 記号 | 摘要 |
|----|----------|----------|--------|-----------|------------|---------|---------------------|
| 26 | 脚 | 鉄製 | 鋼 | 3 | | | Znメッキ |
| 25 | 排水口 | | | 1 | | | R $\frac{3}{4}$ メス |
| 24 | 排水バルブ | 青銅 | 銅物 | 1 | JIS H-5111 | BC6 | R $\frac{3}{4}$ メス |
| 23 | 給湯接続口 | 青銅 | 銅物 | 1 | JIS H-5111 | BC6 | R $\frac{3}{4}$ オス |
| 22 | 給湯逃し弁 | 青銅 | 銅物 | 0.95kg/ea | JIS H-5111 | BC6 | 3/4×3/4ダイヤフラム型 |
| 21 | シャワー給水口 | 青銅 | 銅物 | 1 | JIS H-5111 | BC6 | R $\frac{3}{4}$ メス |
| 20 | 給湯逃し弁 | 青銅 | 銅物 | 1.2kg/ea | JIS H-5111 | BC6 | 3/4×3/4テラス型 |
| 19 | 減圧弁 | 青銅 | 銅物 | 0.8kg/ea | JIS H-5111 | BC6 | R $\frac{3}{4}$ |
| 18 | 給水接続口 | 水道用塩ビ | レニング鋼管 | 1 | JNWA-K-116 | BC6 | R $\frac{3}{4}$ オス |
| 17 | 保温材 | グラスウール | | 1 | | | 16kg/m ³ |
| 16 | 電源取入口 | ゴム | | 1 | | | |
| 15 | 電源蓋板 | 紙フェノール | | 1 | | | |
| 14 | 温度設定スイッチ | スライドスイッチ | | 1 | | | 4点切替 |
| 13 | 電源端子台 | | | 1 | | | 2P 125V 20A |
| 12 | 電源端子台 | | | 1 | | | 3P 250V 35A |
| 11 | 漏電しゃ断器 | | | 1 | | | 15mA・0.1sec |
| 10 | 温度過昇防止器 | バイメタル式 | | 1 | | | 97°C±3°C |
| 9 | 残湯センサー | サーミスタ | | 1 | | | |
| 8 | 制御センサー | サーミスタ | | 1 | | | |
| 7 | 電磁リレー | | | 1 | | | 1P 200V 30A |
| 6 | 発熱体 | ステンレス | | 1 | JIS G-4304 | SUS-316 | 6.4kW |
| 5 | 点検窓 | プラスチック | | 1 | | | |
| 4 | 前カバー | カラー鋼板 | | 1 | | | |
| 3 | 外装 | カラー鋼板 | | 1 | | | |
| 2 | 補強リング | ステンレス | | 2 | JIS G-4305 | SUS-444 | |
| 1 | タンク | ステンレス | | 1 | JIS G-4305 | SUS-444 | |

| | | | | |
|-------------------|-----|-----------------------|----|-------------|
| 構造図 | 名称 | セキスイ電気温水器 RS-55M86 | | |
| | 三角法 | 尺 | 単位 | mm |
| | | | | 図番 |
| | | | | NHTCD-95217 |
| 積水化学工業株式会社 | | | | |