

2003/6~2004/7C社へ

2003/7~2004/7C社へ

2003/12~2004/7C社へ

時間帯対応型

時間帯対応型

時間帯対応型

システム型名
CUS-37M2

システム型名
CTF-46M1

システム型名
CUF-46M1

CO₂ヒート
ポンプ給湯機
(セミオート)
自動湯張り
手動差し湯
高温差し湯

CO₂ヒート
ポンプ給湯機
(フルオート)
床暖システム
自動湯張り
自動足し湯
自動保温

CO₂ヒート
ポンプ給湯機
(フルオート)
自動湯張り
自動足し湯
自動保温

浴室リモコン
CSR-B2
メインリモコン
CFR-M3

浴室リモコン
CFR-B3
メインリモコン
CFR-M3

浴室リモコン
CFR-B3H
インターホーン付き
CFR-BT1
メインリモコン
CFR-M3
インターホーン付き
CFR-MT1

点検窓
(漏電遮断器)

点検窓
(漏電遮断器)

点検窓
(漏電遮断器)

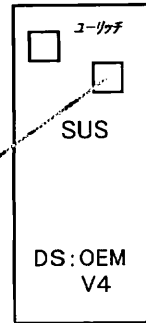
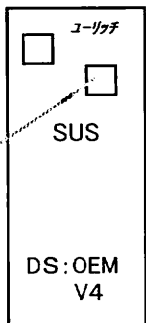
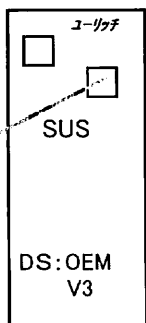
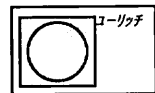
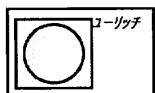
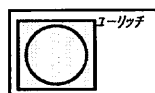

ヒートポンプ 貯湯タンク
CFH-45M3 CST-37M2

ヒートポンプ 貯湯タンク
CFH-60M1 TFT-46M1

ヒートポンプ 貯湯タンク
CFH-60M1 CFT-46M1

2003~2004/7C社へ

2003~2004/7&2004/7C社へ

2003~2004/7

マイコン型

マイコン型

マイコン型

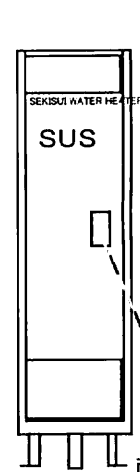
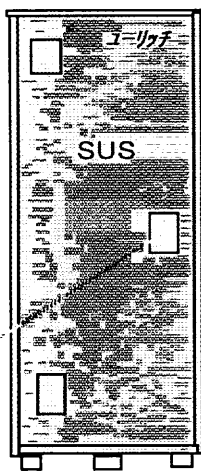
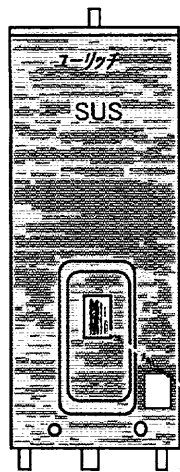

8h通電制御
/時間帯対応
兼用型

8h通電制御
/時間帯対応
兼用型

8h通電制御
/時間帯対応
兼用型

主な変更点
1. 外装
2. 銅ヒーター
3. 基板(M型)

主な変更点
1. 外装
2. 銅ヒーター
3. 基板(M型)
4. 内部配管
(RS型)

主な変更点
1. 外装
2. 銅ヒーター
3. 基板(M型)
4. 内部配管

・8hリモコン
RBX8-3
・TOUリモコン
RBXT-3

・8hリモコン
RBX8-3
・TOUリモコン
RBXT-3

・8hリモコン
RBX8-3
・TOUリモコン
RBXT-3

点検窓
(漏電遮断器)

点検窓
(漏電遮断器)

耐震脚:鋼板

耐震脚:鋼板

耐震脚:鋼板

MS-30M88K
MS-37M88K
MS-46M88K

KS-37M88K RS-37M88K
KS-46M88K RS-46M88K
KS-55M88K RS-55M88K

KS-37M88K
KS-46M88K
のみC社へ

RS-15M88K
RS-20M88K
RS-22M88K

2003~2004/7C社へ

2003~2004/7

2003~2004/7

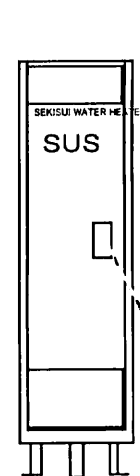

2点切替
85/65°C

2点切替
85/65°C

2点切替
85/65°C

主な変更点
1. 外装
2. 銅ヒーター

主な変更点
1. 外装
2. 銅ヒーター
3. 内部配管

主な変更点
1. 外装
2. 銅ヒーター
3. 内部配管

点検窓
(漏電遮断器)

点検窓
(漏電遮断器)

耐震脚:鋼板

耐震脚:鋼板

耐震脚:鋼板

MS-30S87K
MS-37S87K
MS-46S87K

KS-37S87K
KS-46S87K

RS-15S87K
RS-20S87K
RS-22S87K

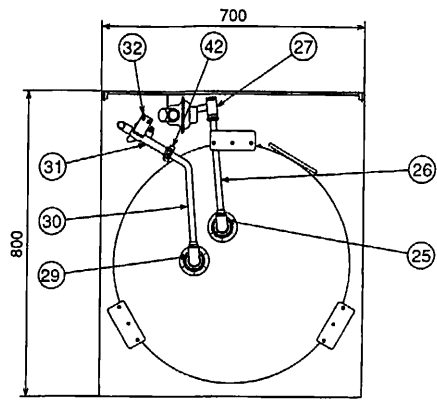

B-B断面図

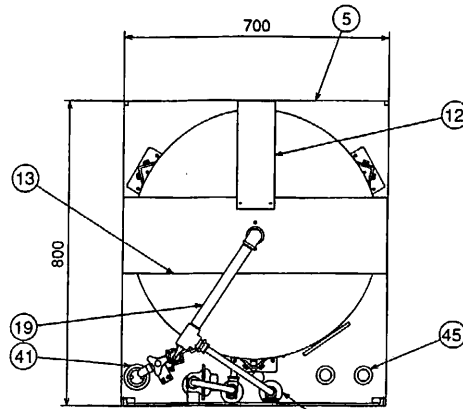

A-A断面図

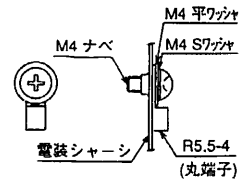
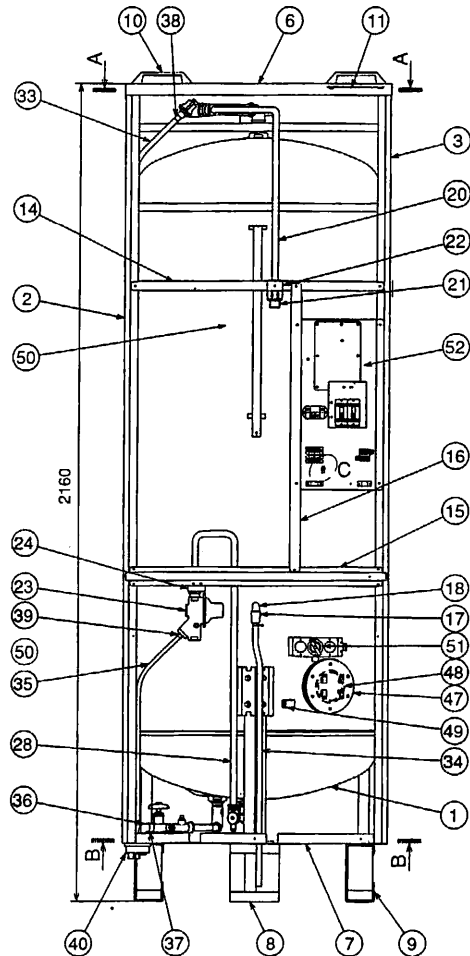
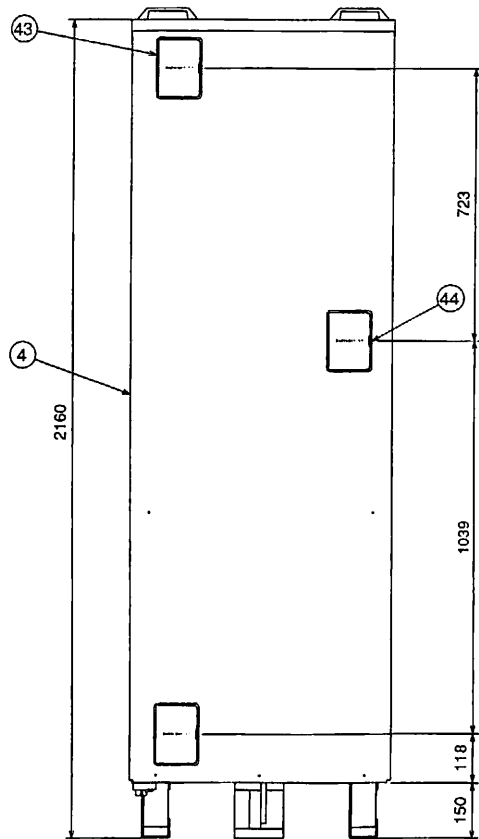

C部(アース部)詳細

52	電装シャーシ	1			
	シャーシ	1	SPG t0.8		
	漏電遮断器	1			200V 30A 15mA
	基板	1			
	パワーリレー	1			
	200V 端子台	1			
	100V 端子台	1			
	ELBカバー	1	カラー鋼板 t0.5		
	ELBカバー受け	1	SPG t0.8		
51	過昇防止器	1			97℃
50	残湯センサー	1			R=17.73kΩ
49	制御センサー	1			R=17.73kΩ
48	ヒーターバッキング	1	シリコンゴム		
47	銅ヒーター 6.4kW	1	C1220T		200V 6.4kW
46	ゴムフッシング	3	天然ゴム		
45	φ38 ゴムフッシング(腰付)	2	天然ゴム		
44	点検窓 スモーク	1	ABS		
43	点検窓 オフホワイト	2	ABS		
42	クイックファスター	1	SUS304		
41	排水アダプター	1	PVC		
40	排水口	1	ABS		
39	ホースクリップ φ9.5	1	SAE-1070		
38	ホースクリップ φ13.5	1	SAE-1070		
37	ホースクリップ φ18.5	1	SAE-1070		
36	排水ホース	1	EPDM		
35	減圧弁ホース	1	EPDM		
34	管体差し弁ホース	1	塩化ビニール		
33	差し弁ホース	1	EPDM		
32	座付排水栓固定金具	1	SPG t1.6		
31	座付排水栓組品				
	座付排水栓	1	CAC406		
	3/8 フラグ	2	CAC406		
30	排水管	1	C1220T		
29	異径ロングストリートエルボ	1	CAC406		
28	給水管	1	C1220T		
27	止水栓付エルボ	1	CAC406		
26	給水管下	1	C1220T		
25	異径ストリートエルボ	1	CAC406		
24	減圧弁固定金具	1	SPG t1.6		
23	減圧弁組品				
	減圧弁(80kPa)	1	CAC406		
	給付穴付3/4クイックニップル	1	C4833-BD-F		
22	給湯管固定金具	1	SPG t1.0		
21	給付穴付3/4クイックニップル	1	C4833-BD-F		
20	給湯管	1	C1220T		
19	給湯管組品				
	3/4エルボ	1	CAC406		
	ロングニップル 280L	1	SUS304		
	3/4チーズ	1	CAC406		
	ホースニップル	1	C3771BD		
	3/4アダプタ	1	C3771BD		
	差し弁(97kPa)	1	CAC406		
18	3/8エルボ	1	CAC406		
17	缶体差し弁	1	C3771BD		
16	ステー縦	1	SPG t1.0		
15	ステー下	1	SPG t1.0		
14	ステー上	1	SPG t1.0		
13	上部外装固定金具 横	1	SPG t1.0		
12	上部外装固定金具 縦	1	SPG t1.0		
11	取っ手補強板	2	SPG t1.2		
10	P.P.取っ手	2	P.P.		
9	耐震脚 後	2	SPG 14.5		
8	耐震脚 前	1	SPG 14.5		
7	底板	1	SPG t1.2		
6	天板	1	カラー鋼板 t0.5		
5	背面板	1	カラー鋼板 t0.5		
4	正面板	1	カラー鋼板 t0.5		
3	右側面板	1	カラー鋼板 t0.5		
2	左側面板	1	カラー鋼板 t0.5		
1	缶体	1	SUS444 t0.9		

構造図

名称		セキスイ電気温水器 RS-55M88K			
三角法	尺度	単位	mm	図番	NHTCD-03024

積水化学工業株式会社